



Japlo 世界特許情報全文検索サービス(Japlo-GPG/FX)

Japlo Global Patent Gateway Full Text

Japlo-GPG/FXのご紹介



一般財団法人

日本特許情報機構

Japan Patent Information Organization



株式会社 発明通信社

<http://www.hatsumei.co.jp>

0. 会社概要

1. サービスの特徴

2. Japio-GPG/FXの検索機能

一般財団法人日本特許情報機構(Japio)

- 名 称 一般財団法人 日本特許情報機構
Japan Patent Information Organization (J a p i o)
- 設 立 1 9 8 5 年 8 月 1 日
- 役 員 理事長 細野 哲弘 常勤理事 2 名、非常勤 1 8 名
(監事 2 名含む)
- 沿 革
 - 1971 年 (財) 日本特許情報センター (J a p a t i c) 設立
 - 1978 年 特許情報オンライン検索システム パトリス(PATOLIS)サービス開始
 - 1985 年 (財) 日本特許情報機構 (J a p i o) 設立
 - 2001 年 民需事業 (パトリスサービス) の民間への営業譲渡
 - 2009 年 9 月 公益法人制度改革の対応として一般財団法人へ移行
 - 2012 年 7 月 Japio世界特許情報検索サービス (Japio-GPG) サービス開始
 - 2014 年 8 月 Japio世界特許情報全文検索サービス (Japio-GPG/FX) サービス開始
 - 2021 年 4 月 Japio-AI翻訳 サービス開始
 - 2022 年 7 月 一般社団法人日本デザイン保護協会と合併

<https://japio.or.jp/>

※2024年1月5日現在

0. 会社概要

1. サービスの特徴

1.0 Japio-GPG/FXとは

1.1 日本語による世界特許DB

1.2 スクリーニング効率化のための支援機能

1.3 公報精読のためのAI翻訳サービス

1.4 技術の見える化データ提供サービス

2. Japio-GPG/FXの検索機能

1.0 Japio-GPG/FXとは



Japio世界特許情報全文検索サービス (Japio-GPG/FX) は、

- **世界の国・地域/機関** (日米欧、WO、中韓、ドイツ、フランス、イギリス、台湾、カナダ)の
- **特許/実用新案公報の全文を**
- **日本語(機械翻訳文)で蓄積し、検索・表示するDB**

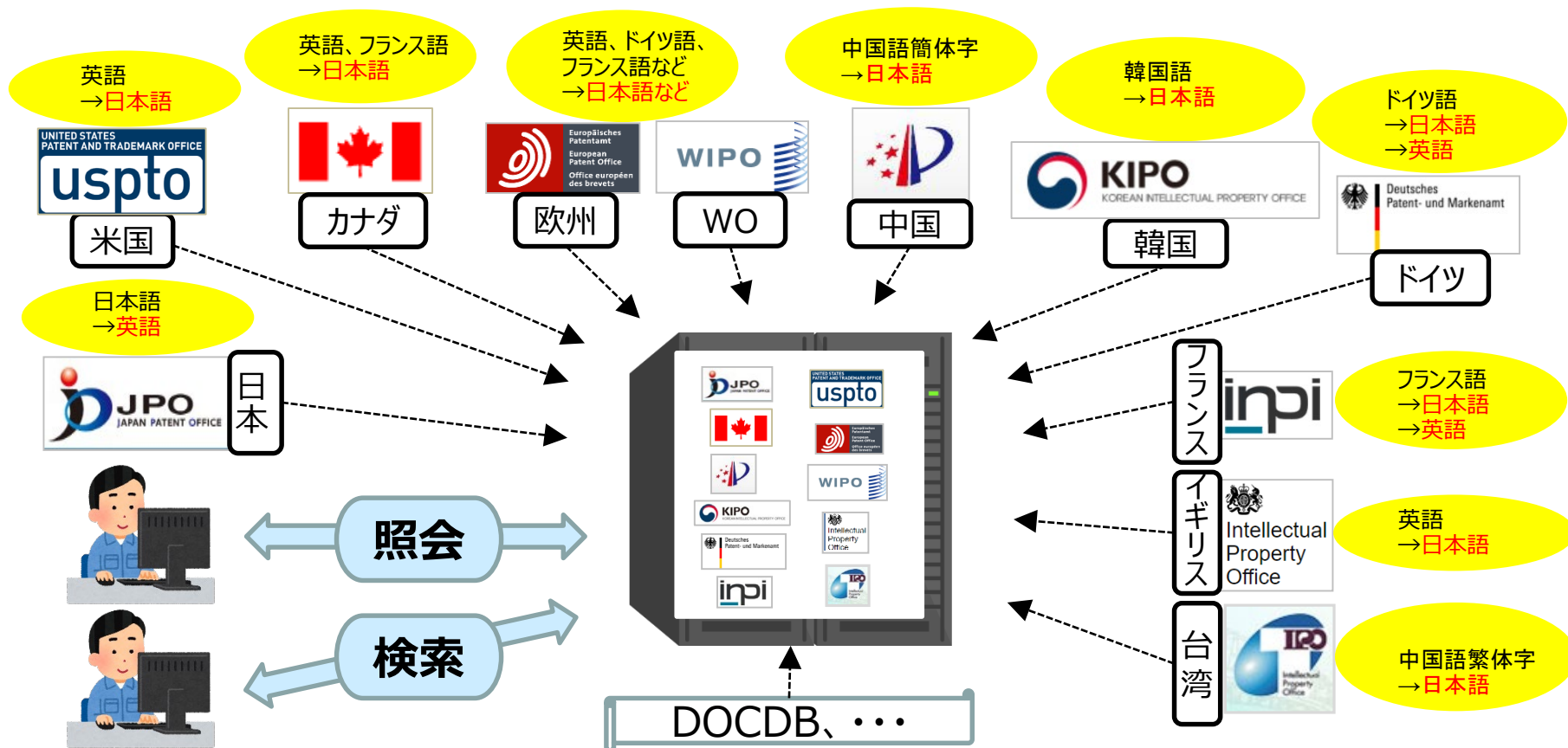

Japioの長年の研究成果等を活かし、**高品質の機械翻訳文**をご提供しています

1.01 Japio-GPG/FX の特徴 (1)

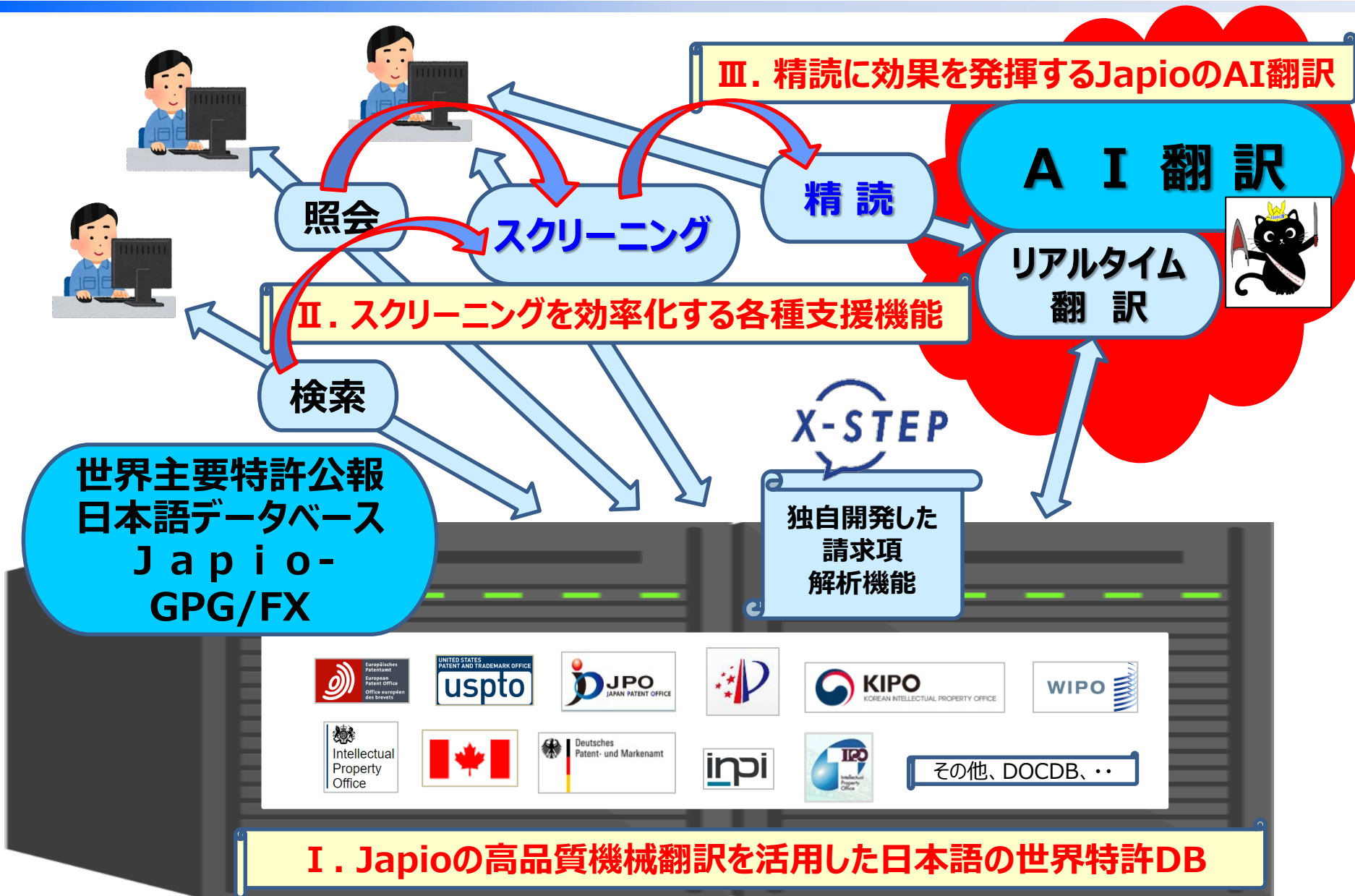

Ⅰ. Japioの高品質機械翻訳を活用した日本語の世界特許DB

特許情報を活用した 技術の「見える化」

【SDGs技術】

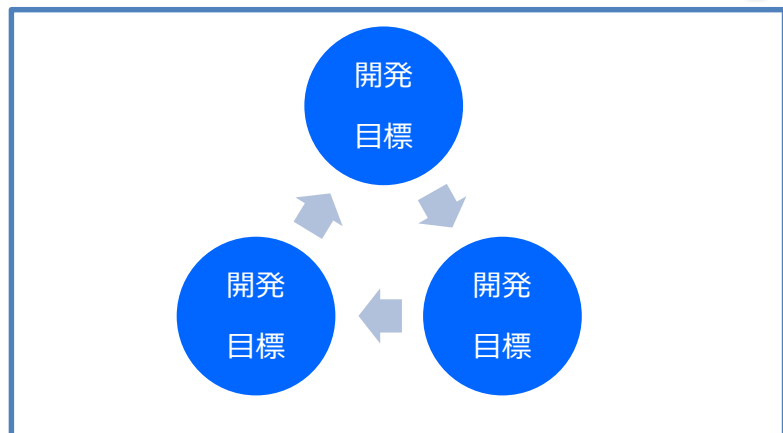

【脱炭素技術】

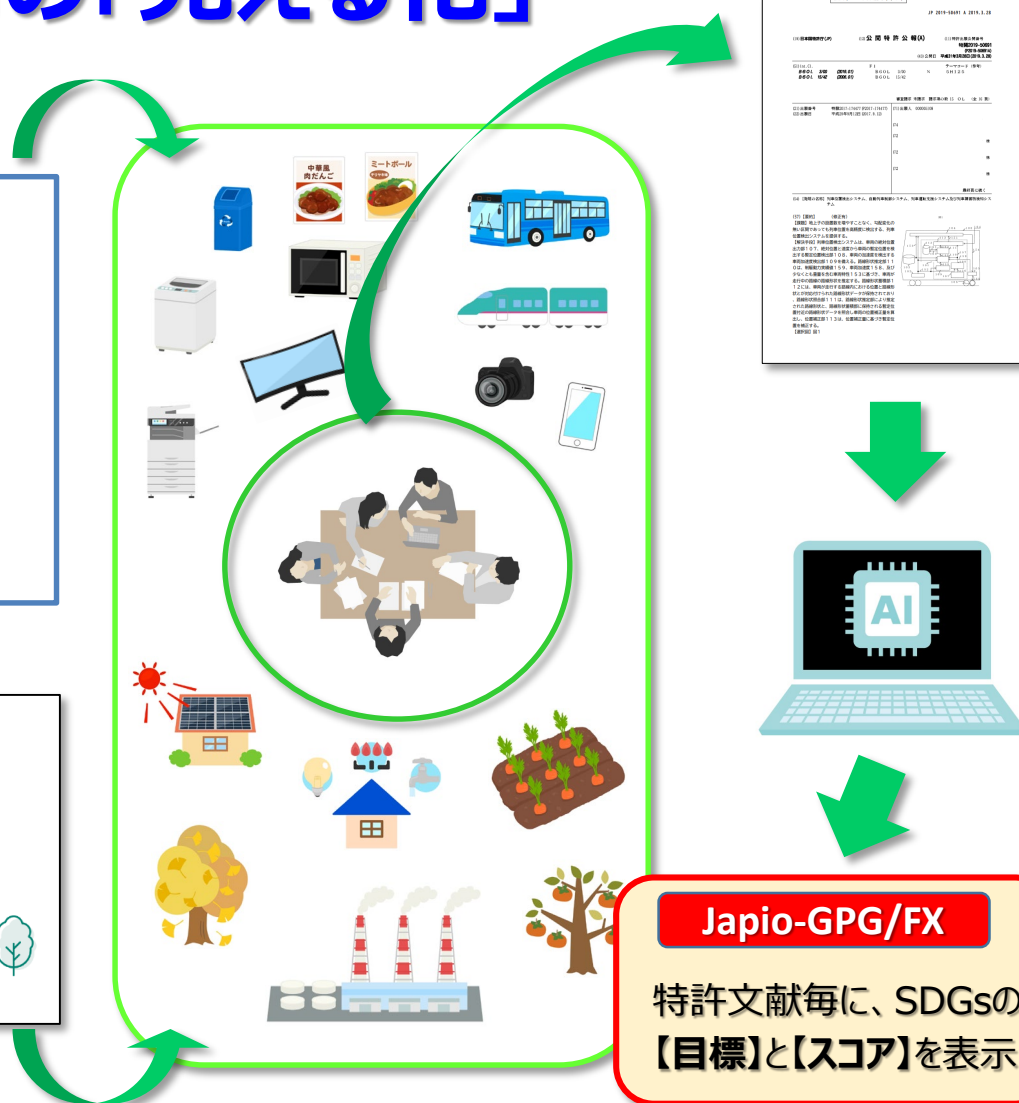
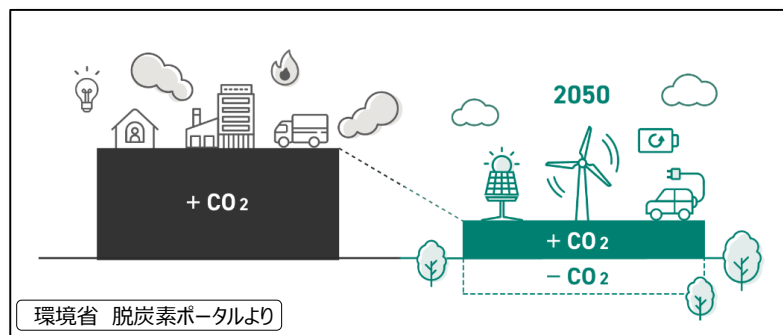

Japio-GPG/FX

特許文献毎に、SDGsの【目標】と【スコア】を表示

※ 現在はSDGs技術のみ対応

0. 会社概要

1. サービスの特徴

1.0 Japio-GPG/FXとは

1.1 日本語による世界特許DB

1.2 スクリーニング効率化のための支援機能

1.3 公報精読のためのAI翻訳サービス

1.4 技術の見える化データ提供サービス

2. Japio-GPG/FXの検索機能

1.11 外国公報を日本語で全文検索・表示



ポイント①

主要な外国公報の日本語機械翻訳文を、全文検索・表示可能!
英語の公報を日本語で読めます。

ポイント②

ドイツ語・フランス語公報について、**日本語・英語での全文検索・表示**が可能!
※EP, WOのドイツ語・フランス語公報もOK
CAのフランス語公報は日本語のみ対応

ポイント③

中国語・韓国語公報について、**日本語での全文検索・表示**が可能!
※WOの中国語・韓国語公報もOK

ポイント④

台湾公報について、**日本語での全文検索・表示**が可能!

発行庁・機関等	種別	全文蓄積範囲
JP (日本)	特許公開/公表/再公表/登録/公告	1983~
	実用新案公開/登録/公告	
US (アメリカ)	特許公開/登録	1976~
CA (カナダ)	特許公開/登録	1976~
DE (ドイツ)	特許公開/登録	1976~
	実用新案	
FR (フランス)	特許公開/登録	1976~
	実用新案	
EP (欧州)	特許公開/登録	1978~
WO (PCT)	特許公開	1978~
CN (中国)	特許公開/登録	1985~
	実用新案	
KR(韓国)	特許公開/登録	1979~
	実用新案公開/登録/公告	
TW (台湾)	特許公開/登録	1991~
	実用新案	
GB (イギリス)	特許公開	1976~

※全文蓄積範囲は、公報発行年基準
 ※日本の実用新案公開の全文は1993年以降のみ
 ※中国、韓国、台湾公報、カナダ公報(仏語)での英語検索は、タイトルと要約のみです
 ※日本語と英語以外に、公報発行原語でも検索できます(PCTとフランス公報は、原語検索に一部制限があります)

データ更新：原則毎営業日更新
 (公報発行単位またはデータ入手単位でデータを更新、国により異なります)
 ※サービスログイン後の画面左上に表示される「お知らせ」内の「データ蓄積期間」をご参照願います。

1.12 GPG/FXでの翻訳方式

2024年4月現在



統計翻訳 (SMT) + 前処理 (Japio独自) + 後処理 (Japio独自)

	サービス初期の方式	現在の方式
米国/英国 ⇒ 日本語	RBMT※1	SMT (NICTエンジン ^{※※} 英日) ※3
日本 ⇒ 英語	RBMT※1	NMT ※2023年12月までRBMT、2024年1月発行分からNMT
EP/PCT ⇒ 日本語	RBMT※1	SMT (NICTエンジン 英日) ※3
中国 ⇒ 日本語	SMT (NICTエンジン ^{中日}) ※2	SMT (NICTエンジン ^{中日 v 2}) ※5⇒※9
台湾 ⇒ 日本語	-	SMT (NICTエンジン ^{中日 v 2}) ※9 + 台日データ
韓国 ⇒ 日本語	RBMT ^{韓日} ※ 特許庁の中韓文献翻訳システム由来	SMT (Moses ^{※※※} 韓日) ※7
独国 ⇒ 日本語	独国の英語データを RBMT※1	SMT (Moses ^{独英}) ※6⇒※10 + SMT (NICTエンジン 英日) ※3
仏国 ⇒ 日本語	仏国の英語データを RBMT ※1	SMT (Moses ^{仏英}) ※11 + SMT (NICTエンジン 英日) ※3

※1 … 250万語 (36分野)

※2 … 1,600万文対 (中日)

※3 … 1億文対 (英日)

⇒ ※4 … 517万語 (36分野)

⇒ ※5 … 5,200万文対 (中日)

⇒ ※6 … 2,000万文対 (独英)

⇒ ※7 … 1,200万文対 (韓日)

⇒ ※8 … 732万語 (36分野)

⇒ ※9 … 8,800万文対 (中日)

⇒ ※10 … 4,000万文対 (独英)

⇒ ※11 … 2,500万文対 (仏英)

SMT : 統計翻訳

RBMT : ルールベース翻訳

NMT : ニューラル翻訳 (AI翻訳)

翻訳方式はSMTを採用し、大規模な訳抜けを防止

※※ NICTエンジン : 情報通信研究機構 (NICT) が開発した翻訳エンジン

※※※ Moses : オープンソースの統計的機械翻訳システム

1.13 高品質の日本語機械翻訳文



1. 技術用語の翻訳精度が高い

機械翻訳が苦手とする専門用語に加え、韓国語の同音異義語、ドイツ語の複合語などにも対応。

原文	1,4-dihydronaphthyl	열박리	Distraktionsvorrichtung
旧世代の翻訳	1, 4つのジヒドロナフチル	劣薄里	Distraktionsvorrichtung (翻訳できず)
Japio-GPG/FX	1,4-ジヒドロナフチル	熱剥離	伸延装置

2. 訳文の自然性が高い

特許分野で使われている書き方に沿った自然で読みやすい翻訳文。



3. 請求項が理解しやすい (Japio独自の特許翻訳向け新フレームワーク)

独自開発した請求項解析機能などにより、請求項が更に読みやすくなった翻訳文。

原文	4. Verfahren nach Anspruch 1, dadurch gekennzeichnet, dass die Erhöhung auf den vorgegebenen dritten Strom-Sollwert (I3) kontinuierlich geschieht.
旧世代の翻訳	4. 請求項1に記載の方法、特徴をなされた、所定の3番目の電流の公称値(i3)への増加が連続的に生じる。
Japio-GPG/FX	【請求項 4】所定の第3の電流目標値(I 3)に増加が連続的に実行されることを特徴とする請求項1に記載の方法。

※請求項解析機能は、全文公報検索の外国公報を対象とし、中国公報は2019年1月発行分以降、フランス公報は2018年11月30日発行分以降が対象となります。

※旧世代の翻訳とは、ルールベース機械翻訳であり、Japio-GPG/FXにおけるバージョンアップ前の翻訳結果です。

1.14 対訳表示

～原文に照らし合わせて日本語を確認～



各公報の機械翻訳文は、予め蓄積されています。

世界の主要庁/機関の公報の、**外国語原文**と**日本語機械翻訳文**とが**対訳表示形式**で参照可能です。

➡外国文献の**全文**を**日本語で参照**でき、原文の箇所を容易に確認できます。

英語/中国語/原語	日本語
<invention-title>	【C】 発明の名称
用于血浆采集的抗凝剂控制系统	血漿を採取するための抗凝固剤制御システム
<abstract>	【C】 要約
本發明公開了一種用於血漿採集的抗凝劑控制系統及方法。其包括抗凝劑泵、血泵、檢測裝置、第一計算裝置和控制裝置；利用檢測裝置檢測血液中血漿和紅細胞比例，利用第一計算裝置計算抗凝劑與全血的混合比，再利用控制裝置控制抗凝劑泵和血泵的轉動。本發明通過對每個獻漿員的血漿與血細胞比例進行檢測，計算得到個性化的抗凝劑使用量，實現了抗凝劑的最低使用目的，同時通過對血漿採集過程中使用的耗材特徵值進行實時測量，消除了因為不同耗材差異造成的抗凝劑使用增加的問題，提高了採集血漿的質量。	血漿を採取するための抗凝固剤制御システムおよび方法を開示している。その抗凝固剤ポンプ、血液ポンプと、検出装置と、第1の計算装置と制御装置を含む；検出装置を用いて血液中の血漿と赤血球の割合を検出し、第1のコンピューティング装置を抗凝固剤と全血計算の混合比により、更に制御装置を制御する抗凝固剤ポンプおよび血液ポンプの回転を利用する。本発明各献漿員の血漿と血液細胞の割合を検出することにより計算個別化された抗凝固剤使用量を得る、抗凝固剤を実現した最低使用目的である、同時に血漿採取手順に使用される消耗品特微量をリアルタイムで測定する、異なる消耗品差に起因する抗凝固剤を用いるが増加してしまうという問題が解消され血漿採取の品質を向上させる。

原文

外国語⇒日本語
機械翻訳文

※ドイツ語やフランス語の公報の場合、**英語機械翻訳文**と**日本語機械翻訳文**の対訳表示です。
原文は、英語機械翻訳文の後に表示されます。
ただし、カナダのフランス語公報の場合、フランス語機械翻訳文と日本語機械翻訳文の対訳表示となっております。
また、フランス公報の場合、フランス語原文が表示されるのは概ね2019年以降に発行された公報です。

0. 会社概要

1. サービスの特徴

1.0 Japio-GPG/FXとは

1.1 日本語による世界特許DB

1.2 スクリーニング効率化のための支援機能

1.3 公報精読のためのAI翻訳サービス

1.4 技術の見える化データ提供サービス

2. Japio-GPG/FXの検索機能

1.2 スクリーニング効率化のための支援機能



一覧表示画面
(P.40にて説明)

The screenshot shows the Japlo search interface. At the top, there are navigation tabs: お知らせ, 検索支援ツール, 経過情報, **しおり**, 登録検索式, and 検索履歴. Below the tabs, there are search filters and a search button. The main content area displays search results for a patent family. The first result is for a patent from Volkswagen AG, titled "[DE] Method for operating a vehicle in an automatic driving mode". The page includes a list of countries/regions, a list of family members, and a list of documents. There are also buttons for downloading documents and viewing the full text. The page is annotated with several callouts and boxes highlighting specific features.

「しおり」を付与した文献のみを表示することができます。

要約、請求項の機械翻訳文をダウンロードすることができます。

「ファミリー単位」「出願単位（公開優先）」「出願単位（登録優先）」で絞り込みます。

検索後の文献に「しおり」を付与することができます。

同じファミリーの属する文献のうち、代表する文献のみ表示します。

公報の全文やフロントページをPDF形式で表示することができます。

チェックした国にファミリーを有する文献を除外することができます。

ファミリー文献を参照することができます。

国、公報種別、技術用語、出願人等で、文献を簡単に絞り込むことができます。

ファミリー単位表示
公開優先表示
登録優先表示

代表ファミリー表示
日本語代表表示(J)
英語代表表示(E)
非英語代表表示(N)

JP US EP
 PCT CN KR
 DE FR GB
 TW CA
 ファミリー除外

国/地域/機種

- DE (327)
- US (99)
- EP (92)
- WO (72)
- CN (71)
- KR (7)
- FR (4)
- JP (1)

種別

- A / en

※ 赤字で説明している「支援機能」について、次ページ以降で詳細に説明しています。

上
前
次

1.20 代表ファミリー文献表示 (最易読文献の表示)



「代表ファミリー表示」は、検索結果として表示される文献の**パテントファミリーの中で最も読みやすい言語の文献を選択して表示します。**

最も読みやすい言語 : 日本語 → 英語 → その他の言語 の順で選択されます

一覧表示画面

パテントファミリーのうち、日本語文献を第一優先で表示し、日本語文献がない場合は英語文献を代表して表示します。

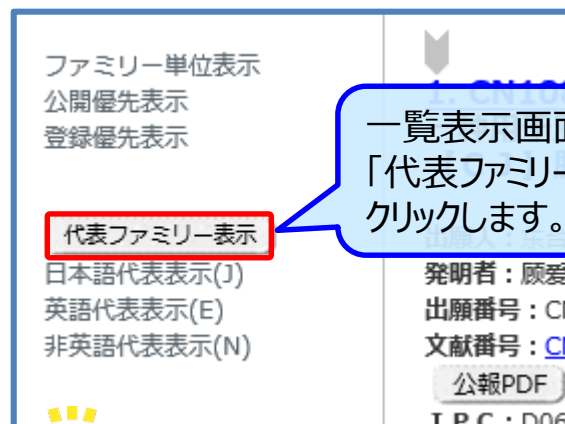

一覧表示画面の「代表ファミリー表示」をクリックします。

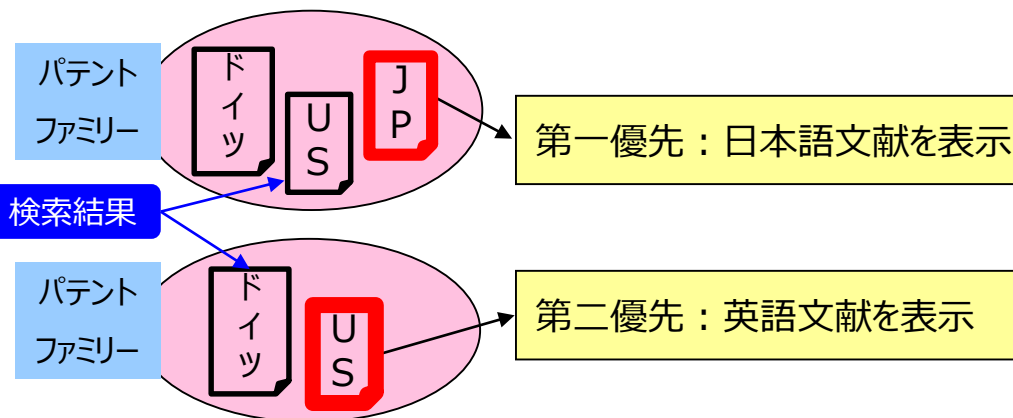

・類似機能として、以下の機能があります。

(ファミリー単位表示) **検索結果の中でファミリーが構成される場合、そのファミリーの中で最も読みやすい言語の文献を残して、残りのファミリー文献を表示しません (ファミリー重複排除)。**

※ 検索時に日本が未選択の場合は、日本語文献は表示されません。

(公開優先表示) ファミリーの中の公開公報を表示します。ファミリー重複排除は行いません。

(登録優先表示) ファミリーの中の登録公報を表示します。ファミリー重複排除は行いません。



「代表ファミリー表示」の機能を用いると、キーワードがハイライト表示されなくなります。

ハイライト表示を残したまま重複するファミリーを除外したい場合、「ファミリー単位表示」を用いるか、又は、検索画面上部のリンクから「検索お役立ち」(2.34) をご覧ください。

1.21 ファミリー除外 (日本・米国公報等既読文献を除外)



「ファミリー除外」は、未読文献のみを効率的に検索します。

既に検索した国/地域・機関にファミリーがある文献のスクリーニングを省略することができます。

他の検索システムで日本公報・米国公報を検索済みの場合
→ JP・USファミリーを「ファミリー除外」することがオススメ

“JP・US” を選択して、「ファミリー除外」をクリック。

日本公報・米国公報で読めない外国文献を、
効率的に検索可能

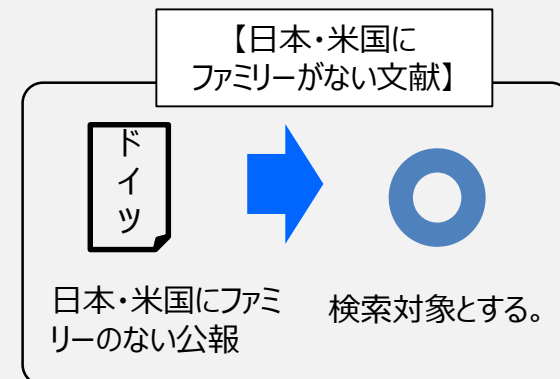
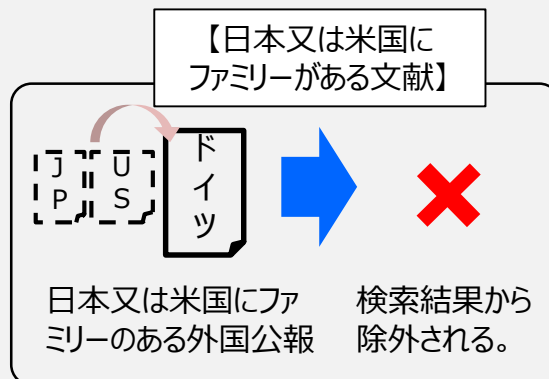
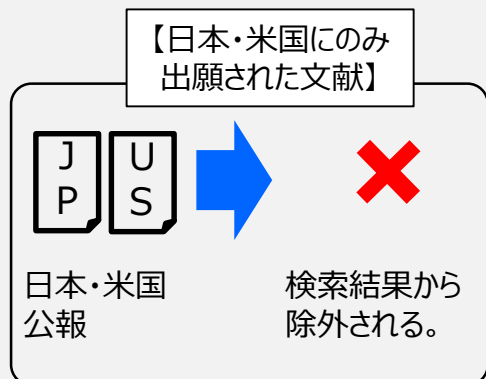

1.22 出願人・発明者の絞り込み支援



GPG/FXでは、検索後の一覧表示画面の左側にある絞り込みインデックス表示より、**出願人、発明者での絞り込みが簡単にできます。**

出願人(日本語)

- トヨタ自動車(21003)
- 本田技研工業(10283)
- 日産自動車(8240)
- 東芝(4957)
- パナソニック(3262)
- 日立製作所(3138)
- 京セラ(2964)
- 三菱重工業(2807)
- 松下電器産業(2728)
- 大阪瓦斯(2595)

発明者(日本語)

- 767
- 二(472)
- 山(415)
- 羽(413)
- 369
- 七(368)
- 七(361)
- 337
- 三(333)
- 財(332)

出願人(中国語)

- 丰田汽车株式会社(4942)
- 通用汽车环球科技运作有限责任公司(1379)
- 松下电器产业株式会社(1342)
- 中国科学院大连化学物理研究所(1258)
- 通用汽车环球科技运作公司(1230)

福特全球技术公司(913)

三星SDI株式会社(889)

発明者(中国語)

- 483
- 青(476)
- 罕(376)
- 龍(368)
- 汉(324)
- 文(282)
- 元(259)
- 月(257)
- 刚(238)
- 218

出願人(英語)

- TOYOTA MOTOR CO LTD(16916)
- TOYOTA MOTOR CORP(14829)
- TOYOTA JIDOSHA KABUSHIKI KAISHA(13818)
- HONDA MOTOR CO LTD(13312)
- NISSAN MOTOR(11439)
- GM GLOBAL TECH OPERATIONS INC

EP(61170)
WO(60371)
KR(45873)
DE(31716)
FR(6555)
GB(2485)

種類

- A(203036)
- A1(167967)
- A2(19391)
- A3(12808)
- A4(8767)
- A5(47)
- A7(1)
- A8(818)
- A9(738)
- B(21391)

ファミリー分析

- JPA(350756)
- USA(349521)
- WOA(260280)
- USB(240996)
- CNA(240779)
- EPA(231376)
- JPB(223055)
- KRA(138114)
- CNB(125138)

出願人(日本語)

- トヨタ自動車(21003)
- 本田技研工業(10283)
- 日産自動車(8240)
- 東芝(4957)
- パナソニック(3262)
- 日立製作所(3138)
- 京セラ(2964)
- 三菱重工業(2807)

2. CN108737992A
通过车辆间通信的摄像头辅助的车辆车灯的诊断
【C】车辆间通信するカメラ補助を通過する車両のライトの診断

出願人：福特全球技术公司
発明者：
出願番号：CN201810341781.9 [2018-04-16]
文献番号：CN108737992A [2018-11-02]
公報PDF フロントPDF 全図面表示
IPC：H04W4/46[201801]; G08G1/015[200601]; G08G1/048[200601]; G08B21/18[200601]; G06K9/00[200601]

3. CN108737801A
车载投影的现实运动修正
【C】车载用投影的现实运动修正

出願人：福特全球技术公司
発明者：
出願番号：CN201810335464.6 [2018-04-16]
文献番号：CN108737801A [2018-11-02]
公報PDF フロントPDF 全図面表示
IPC：H04N9/31[200601]; G06F3/01[200601]; G06F3/0346[201301]



検索した結果内の出願人がヒット件数順に表示されます。
(カッコ内が、検索結果内のヒット件数)
この表示より、検索用語や分類で出願をしている企業を知ることができます。

検索後の文献に「しおり」を付与することにより、「しおり」を付与した文献をまとめて参照できます。「しおり」はログアウト後にも保存されます。

① 文献に「しおり」を付与する

しおり
「」マークをクリックすると、しおりを付与できます。

「しおり」が付与された文献のマークは緑色になります。

② 「しおり」を付与した文献を見る

Japio世界特許情報全文検索サービス Japio-GPG /FX

お知らせ 検索支援ツール 経路情報 **しおり** 登録検索式 検索履歴

「しおり」をクリックします。

「しおり」を付与した文献のみが表示されます。

1.24 全図面スクリーニング (1)

全図面を、全文表示エリアに並べて選択的に表示できます。
全文表示エリアと図面表示エリアは、各々独立に画面スクロールできます。

「全図面表示」のON/OFF

全文表示エリアと図面表示エリアの表示幅の変更

図面表示エリア

全文表示エリア

図面表示エリア

各々独立に画面スクロール

英語 / 中国語 / 原語	日本語
<invention-title>	【C】 発明の名称
帯式供料器及安裝装置	テープフィーダおよび部品安裝装置
<abstract>	【C】 要約
送出由収納多个元件的底帯和粘接于底帯的盖帯构成的数带来供元件的带式供料器具备: 剥离部, 在元件的供给位置之前将盖帯从底帯剥离; 张力施加部, 为了回收从底帯剥离的盖帯而通过电机的驱动来将盖帯向预定部位拉入; 及保持部, 在带式供料器的电源断开时在剥离部与张力施加部之间夹着并保持盖帯, 在带式供料器的电源接通时解除盖帯的保持。	複数の素子が収納されたベーステープとボトムテープに接着されたカバーテープからなる載出しフィード素子によるテープフィーダを備える: 剥离部は、部品の供給位置の手前でカバーテープをベーステープから剥离する; 张力付与部は、ベーステープから剥离されたカバーテープを回収するために、電動機の駆動によりカバーテープを所定部位に引き込む; 保持部は、テープフィーダの電源遮断時に剥离部と张力付与部との間に挟んでカバーテープを保持し、テープフィーダの電源オン時にカバーテープの保持を解除する。
<claims>	【C】 クレーム
1. 一种带式供料器, 送出由収納多个元件的底帯和粘接于底帯的盖帯构成的数带来供所述元件, 所述带式供料器具备: 剥离部, 在所述元件的供给位置之前将所述盖帯从所述底帯剥离; 张力施加部, 为了回收从所述底帯剥离的所述盖帯而通过电机的驱动来对所述盖帯施加张力; 及 保持部, 在所述带式供料器的电源断开时在所述剥离部与所述张力施加部之间夹着并保持所述盖帯, 在所述带式供料器的电源接通时解除所述盖帯的保持。	1. テープフィーダであって、送り出し複数の素子が収納されたベーステープとボトムテープに接着されたカバーテープを構成するステージによって前記部品供給を与え、 前記テープフィーダを備える: 剥离部は、前記部品の供給位置の前に、前記カバーテープをベーステープから剥离する; 张力付与部は、前記ベーステープから剥离したカバーテープを回収するために電動機を動作させることにより、カバーテープテンションを加える; そして 保持部は、前記テープフィーダの電源オフ時に前記剥离部と前記テンション付与部との間に挟んで前記カバーテープを保持し、前記テープフィーダの電源投入時には、カバーテープの保持を解除する。
2. 根据权利要求1所述的带式供料器, 其中, 所述带式供料器具备调整部, 所述调整部具有按压部件和在所述剥离部与所述张力施加部之间向所述盖帯按压的方向对所述按压部件施力的装置, 并通过按压所述按压部件来调整所述盖帯的张力, 所述保持部是在所述保持部与被按压于所述盖帯的所述按压部件之间夹着并保持所述盖帯的方式固定于所述带式供料器。	2. 請求項1に記載のテープフィーダであって、ここで、 前記テープフィーダ調整部を備え、前記調整部は、押圧部材と前記剥离部と前記テンション付与部との間には、前記カバーテープに押圧する方向に前記押圧部材を付勢するばねであり、前記押圧部材に押圧することによって前記カバーテープの張力を調整し、

※ 「全図面表示」、「全図面」のボタンをクリックすることで、全図面を別ウインドウで表示することもできます。

1.24 全図面スクリーニング (2)



「図面操作ウインドウ」を表示させ、**図番ボタンをクリックすることで、全文中の該当図番記載箇所にジャンプ**させることができます。

図面操作ウインドウ

図面操作
拡大 縮小 リセット
記載箇所へジャンプ:
図1 図2 図3 図4 図5 図6 図7

全文表示エリア

図面表示エリア

図面が90°毎に回転可能

図番	図名	図説
[0008]	図1	表示は、本装置10の構造の概略の構造図である。
[0009]	図2	表示は、本装置10の構成の概略の構造図である。
[0010]	図3	表示は、電源投入時のフィーダ20の動作の様子を示す斜視図である。
[0011]	図4	表示は、電源投入時のフィーダ20の動作の様子を示す拡大斜視図である。
[0012]	図5	表示は、電源オフ時のフィーダ20の動作の様子を示す斜視図である。
[0013]	図6	表示は、電源オフ時のフィーダ20の動作の様子を示す拡大斜視図である。
[0014]	図7	表示は、カバーテープ22cが浮いている状態の一例を示す説明図である。

※全文検索対象公報のうち、全図面データが蓄積されていないWO文献については、画面上部にボタンが表示される「Patentscope」経由で全画面を照会することができます。また、フランス公報とイギリス公報とカナダは、PDF表示にて全図面をご確認ください。

1.25 符号表示



図面符号に対応する用語を明細書から自動抽出し、図面読解を支援します。
外国文献であっても、日本語に機械翻訳された名称を表示します。

符号名称の表示位置を変更することもできます

10 実装装置
11 ハウジング
13 基板搬送装置
14 実装ヘッド
15 ヘッド移動機構
17 廃棄物カートリッジ
20 フィーダ
22 カバーテープ
S 基板

日本語
【C】 発明の名称
【C】 要約
【C】 クレーム

【0015】 如图1所示，安装装置10具备：壳体11、供料器台12、基板输送装置13、安装头14及头移动机构15。供料器台12供用于供给元件的多个供料器(等式供料器)20以能够拆装的方式并列配置。基板输送装置13是等式输送装置，将基板S从左向右搬运。安装头14保持吸嘴，在供给位置P将配置于供料器台12的供料器20供给的元件吸附于吸嘴，并向基板S上的安装位置安装元件。头移动机构15使安装头14在XY方向上移动。

【0015】 图1に示すように、実装装置10を備えている：ハウジング11、フィーダ台12、基板搬送装置13と、装着ヘッド14およびヘッド移動機構15に供給される。フィーダ台12に部品を供給するための複数のフィーダ(テープフィーダ)20が着脱可能に並列配置されている。基板搬送装置13は、ベルト式搬送装置であり、基板Sを左から右へと搬送する。装着ヘッド14は、吸着ノズルを保持し、供給位置Pは、フィーダ台12に配置されたフィーダ20が供給する部品吸着ノズルに吸着され、基板S上の実装位置に部品を実装する。ヘッド移動機構15は、実装ヘッド14をXY方向に移動させる。

※ 図面表示エリアの各図をクリックすることで、拡大表示することができます。拡大表示された図の上方に表示される「名称付与」をクリックすることで符号表示させることもできます。

1.26 公報PDF表示



公報の全文やフロントページを、PDF形式で参照できます。

また、日本、米国については、「サマリーPDF」のボタンを押すと書誌事項や要約、請求項、図面などをまとめたサマリーシートを表示できます。

US010059371B2

(12) **United States Patent**
Swieter

(10) Patent No.: **US 10,059,371 B2**
(45) Date of Patent: **Aug. 28, 2018**

(54) **STEERING SYSTEM FOR AN AUTOMATED DRIVING PROCESS OF A MOTOR VEHICLE**

(71) Applicant: **VOLKSWAGEN AKTIENGESELLSCHAFT, Wolfsburg (DE)**

(72) Inventor: —

(73) Assignee: **Volkswagen Aktiengesellschaft, Wolfsburg (DE)**

(*) Notice: Subject to any disclaimer, the term of this patent is extended or adjusted under 35 U.S.C. 154(b) by 0 days.

(21) Appl. No.: **15/843,252**

(22) PCT Filed: **Dec. 22, 2015**

(86) PCT No.: **PCT/EP2015/080938**
§ 371 (c)(1), (2) Date: **Jul. 13, 2017**

(87) PCT Pub. No.: **WO2016/116242**
PCT Pub. Date: **Jul. 28, 2016**

(65) **Prior Publication Data**
US 2018/0001926 A1 Jan. 4, 2018

(30) **Foreign Application Priority Data**
Jun. 22, 2015 (DE) 10 2015 001 032

(51) **Int. Cl.**
B62D 6/00 (2006.01)
B62D 5/04 (2006.01)
B62D 15/02 (2006.01)

(52) **U.S. Cl.**
CPC **B62D 6/001** (2013.01); **B62D 5/046** (2013.01); **B62D 15/029** (2013.01); **B62D 5/0422** (2013.01)

PDF公報表示

663件中131件目

分類ツール JPDシエ USDSシエ EPDシエ Espacenet EPO Patent Register

AI翻訳(公報) 全図面表示 ファイル出力 HT DL DL SDGs DL

《USサマリー》

(12) **United States Patent**
Swieter

(10) Patent No.: **US 10,059,371 B2**
(45) Date of Patent: **Aug. 28, 2018**

(54) **STEERING SYSTEM FOR AN AUTOMATED DRIVING PROCESS OF A MOTOR VEHICLE**

(71) Applicant: **VOLKSWAGEN AKTIENGESELLSCHAFT, Wolfsburg (DE)**

(72) Inventor: —

(73) Assignee: **Volkswagen Aktiengesellschaft, Wolfsburg (DE)**

(*) Notice: Subject to any disclaimer, the term of this patent is extended or adjusted under 35 U.S.C. 154(b) by 0 days.

(21) Appl. No.: **15/843,252**

(22) PCT Filed: **Dec. 22, 2015**

(86) PCT No.: **PCT/EP2015/080938**
§ 371 (c)(1), (2) Date: **Jul. 13, 2017**

(87) PCT Pub. No.: **WO2016/116242**
PCT Pub. Date: **Jul. 28, 2016**

(65) **Prior Publication Data**
US 2018/0001926 A1 Jan. 4, 2018

(30) **Foreign Application Priority Data**
Jun. 22, 2015 (DE) 10 2015 001 032

(51) **Int. Cl.**
B62D 6/00 (2006.01)
B62D 5/04 (2006.01)
B62D 15/02 (2006.01)

(52) **U.S. Cl.**
CPC **B62D 6/001** (2013.01); **B62D 5/046** (2013.01); **B62D 15/029** (2013.01); **B62D 5/0422** (2013.01)

131. US10059371B2
Steering system for an automated driving process of a motor vehicle
[E:] 自身の自動運転処理用ステアリングシステム
出願人: **VOLKSWAGEN AKTIENGESELLSCHAFT; Volkswagen Aktiengesellschaft (VOLKSWAGEN AG (VOLKSWAGEN AKTIENGESELLSCHAFT))**
発明者: —
出願番号: US15543252 (US201515543252) [2015-12-22]
文 番号: US10059371B2 (US10059371B2) [2018-08-28]
IPC: B62D6/00; B62D5/04; B62D15/02; B62D6/00; B62D5/04; B62D15/02
CPC: (B62D1/286; B62D5/0493; B62D15/021; B62D5/046; B62D6/003; B62D15/029)
ファミリ-ID: 54979695
優先権主張番号: DE201510201032 [2015-12-22]; WO2015EP80938 [2015-12-22]
国/中国語/原語

公報PDF フロントPDF サマリーPDF 権利移転情報 全図面表示

Steering system for an automated driving process of a motor vehicle

<abstract>

A steering system for an automated driving process of a motor vehicle having at least one steering controller, a power electronics unit, apparatus for adjusting a steering angle, and an electric motor. The steering system includes a steering controller which generates steering control commands dependent on the data of a surroundings sensor system, and the electric motor then actuates the apparatus for adjusting the steering angle. The steering controller generates a current steering control command and at least one future steering control command dependent on the data of the surroundings sensor system and transmits the steering control commands to the power electronics unit.

<claims>

1. A steering system for the automated driving of a transportation vehicle, the steering system comprising: at least one steering control unit; power electronics; a steering angle adjustment

サマリー表示

AI翻訳
公報
テキスト
PDF
全図面
上
前
次

書誌情報に加え、要約および請求項の機械翻訳文をダウンロードすることができます。ただし、ダウンロード件数には制限があります。

「一覧表示」、「詳細表示」
のいずれからもダウンロードできます。

テキスト (tsv) 形式

要約
(機械翻訳文)

請求項
(機械翻訳文)

EXCEL (xls) 形式

代表図のダウンロードも併せて選択可能

※ MTダウンロードは有料オプションユーザ様へのご提供

The screenshot displays the Japio MT download interface. At the top, there are search filters and a list of search results. A red box highlights the 'MT DL' button. Below the search results, there are two panels for '出力形式選択' (Output Format Selection). The left panel shows options for 'テキスト形式' (Text format) and 'EXCEL形式+代表図' (Excel format + Representative figure). The right panel shows options for 'テキスト形式+代表図' (Text format + Representative figure) and 'EXCEL形式+代表図' (Excel format + Representative figure). A red box highlights the 'EXCEL形式+代表図' option. Below the format selection panels, there are three columns of search results. The first column is labeled '要約 (日本語)' (Summary (Japanese)), the second is '要約 (英語)' (Summary (English)), and the third is 'クレーム (日本語)' (Claims (Japanese)). A red box highlights the '要約 (日本語)' column. Below the search results, there are two diagrams labeled '代表図' (Representative figure). The first diagram is a top-down view of a vehicle with numbered components (201-208). The second diagram is a side view of a vehicle with numbered components (16, 20, 21, 22). A red box highlights the first diagram. At the bottom, there is a red box with the text '※ MTダウンロードは有料オプションユーザ様へのご提供' (MT download is provided to paid option users).

1.28 キーワードハイライト表示



検索時に入力した用語および別途ユーザが指定した用語をハイライトして表示できます。
また、そのハイライトされた用語が文献の中でどこに位置するかをスペクトルバーで表示できます。

検索時指定した用語が自動的にセット (最大20個まで) さらに、この画面上で用語の指定、ハイライトの色変更可能

本機能のON/OFF

検索時に指定した用語の色に従ったスペクトルバーを表示

英語/中国語/原語	日本語
[DE] <invention-title>	[DE] 発明の名称
Method for operating a vehicle with an automatic driving mode	自動走行モードで車両を動作させる方法
[de] <invention-title>	
Verfahren zum Betreiben eines Fahrzeugs mit einem automatischen Fahrmodus	

1.29 文献番号から照会（番号検索）



文献番号から文献を照会する際には、「番号検索」タブからの入力便利です。
番号の入力に際し、**件数の制限がありません。**

項目検索 番号検索 クエリー検索

検索項目	番号
出願番号 (AN)	
文献番号 (PN)	
優先権主張番号 (PR)	

文献番号 (PN) US20140154141 EP2677844A1

入力例

クリア

番号検索		入力例	
日本(JP)	出願番号	JP19740069701	JP2017560870
	公報番号	JPS51100A	JP2018000001A
中国(CN)	出願番号	CN20168002795	CN85105596
	公報番号	CN107912085A	CN85105596A
韓国(KR)	出願番号	KR1020187003960	KR19820001603
	公報番号	KR20180016652A	KR830010429A
アメリカ(US)	出願番号	US15557960	US19750573471
	公報番号	US20180064006A1	US4000519A
	出願番号	EP2017018700	EP19780100044

各国の番号検索の入力例を参照可能です。

番号入力例（日本公開特許公報）

JP2013133267A

国コード

種別は省略することもできます。
なお、省略した場合には前方一致検索になります。

入力は、**国コード、年、番号、（種別）**の順に入力します。
ハイフンやスラッシュは不要です。
件数制限はありません。

年を入力します。
西暦であれば4桁
和暦であれば S56、H05
のように入力します。

番号を入力します。
番号が小さい場合には、所定の桁数となるように0を加えてみてください。
例：特開2012-135 ⇒ JP2012000135A

0. 会社概要

1. サービスの特徴

1.0 Japio-GPG/FXとは

1.1 日本語による世界特許DB

1.2 スクリーニング効率化のための支援機能

1.3 公報精読のためのAI翻訳サービス

1.4 技術の見える化データ提供サービス

2. Japio-GPG/FXの検索機能

特許に特化した高精度なAI翻訳機能を提供

(ポイント1) 更に向上した翻訳品質

構文の正確性や流暢さが飛躍的に向上

独自開発の言語資源とノウハウにより、特許特有表現もさらに読みやすく

(ポイント2) 多言語対応

外国語から日本語へ：米国公報、中国公報、韓国公報、台湾公報、
ドイツ公報、フランス公報、カナダ公報 ほか

日本語から英語へ：日本公報

翻訳例

【英語】 2. The AR computing device of claim 1, wherein the AR computing device is further configured to assign an identifier to the first consumer.

【AI翻訳】 2. ARコンピューティングデバイスは、第1の消費者に識別子を割り当てるようにさらに構成されることを特徴とする請求項1に記載のARコンピューティングデバイス。

【中国語】 并在真空下浓缩，得到产物，用柱层析法(10%MeOH/CHCl₃)纯化产物(89%)。

【AI翻訳】 真空下で濃縮して生成物を得、これをカラムクロマトグラフィー(10% MeOH/CHCl₃)で精製した(89%)。

※ AI翻訳は有料オプションユーザー様へのご提供

1.31 公報のAI翻訳



- ① AI翻訳サービスを利用する際は、画面右上の「AI翻訳サービス」をクリックします。
- ② 「公報番号入力」の照会画面が開きますので、公報番号を入力することで利用できます。
- ③ 詳細画面の「AI翻訳(公報)」ボタンでは、表示中の文献に対してAI翻訳が行われます。

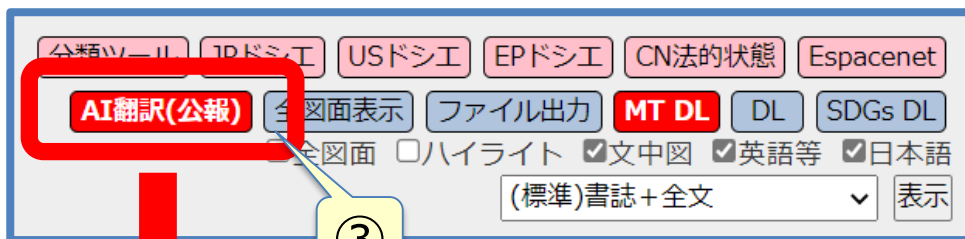

1.32 キーワードハイライト表示

- ① ハイライト用語の指定、ハイライトカラーの変更が可能
- ② ハイライト用語指定時にスペクトルバーを表示
- ③ 指定したスペクトルバーの位置に表示画面が移動

発明の名称	発明の名称 (訳文)	全文
可穿戴装置及其室内导航的方法	ウェアラブル装置及びその室内ナビゲーション方法	
要約	要約 (訳文)	図1

ハイライト表示した用語の位置も明示するので、公報精読時に特に有効

※ AI翻訳サービスのキーワードハイライト表示では、検索時に用いた用語のハイライト表示は引き継がれません。

1.33 テキスト入力翻訳

- ① 多言語翻訳が選択可能
- ② 「明細書用」「請求項用」の翻訳に対応
- ③ ①、②は、デフォルトでは「自動判定」
- ④ フリーテキストを入力し、**最大10万文字/回**まで翻訳可能
- ⑤ 原文テキストと翻訳文テキストを改行毎に表示

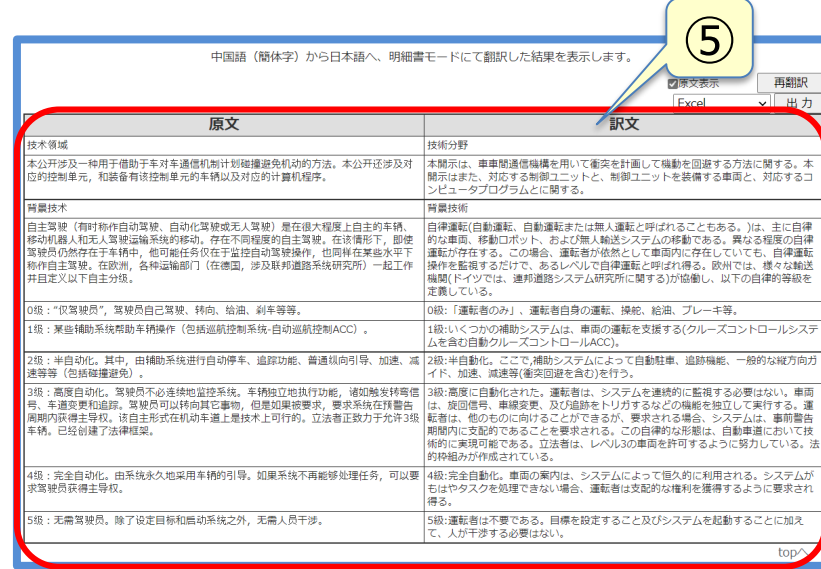
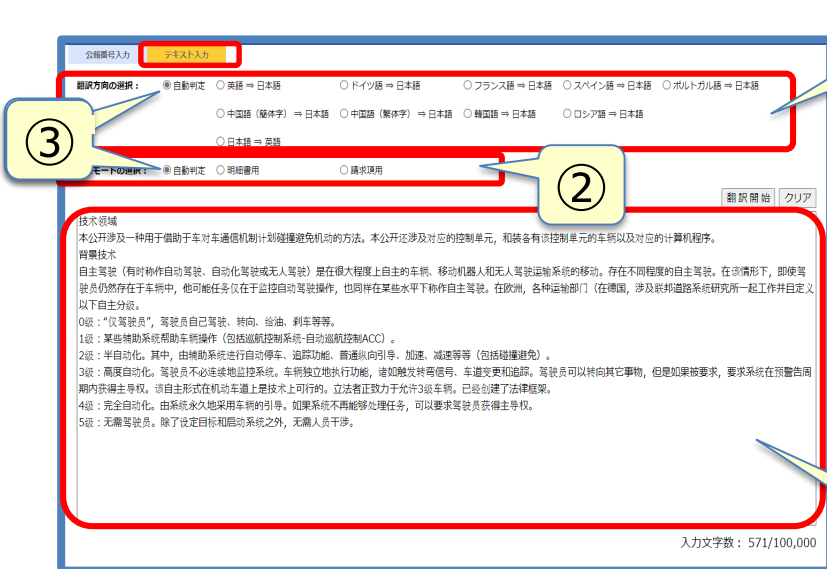
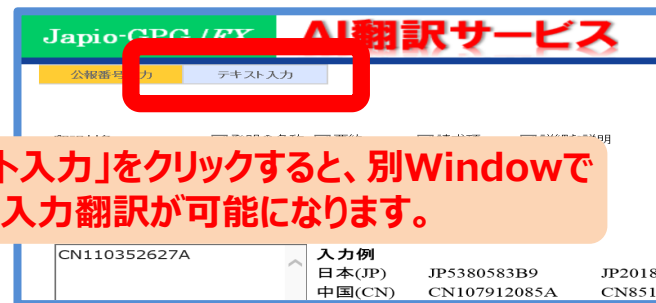

テキスト入力翻訳は、例えば、以下のような場合に活用可能

- I. 公報の特定箇所（実施例等）の翻訳 II. 補正書の翻訳 III. 明細書案や補正書案の翻訳

- **原文非表示機能**

原文を非表示とし、翻訳文のみが表示でき、翻訳文のみのコピー & ペーストが簡単になります。

- **代表図表示・全図面表示の選択機能**

代表図や全図面の表示・非表示が選択でき、公報の翻訳結果画面において、全画面表示の選択などが可能になります。

- **同一文献の再翻訳**

最初の翻訳から2週間以内であれば、翻訳結果を保存しています。したがって、その期間内で同一ユーザが同一文献を再度翻訳した場合、最初の翻訳結果を瞬時に表示することが可能になります。なお、改めて翻訳したい場合は、「再翻訳ボタン」の操作によって可能になります。

- **翻訳中断時のファイル出力**

「中断ボタン」により翻訳を途中で中断した場合でも、ファイル出力が可能になります。

- **ハイライトの引継ぎ**

翻訳時に、ある用語に対してハイライト指定を行った場合、次の翻訳時も同じ用語でのハイライトが維持されます。ハイライト指定は最大30日保存されます。

- **PDF出力表示**

PDF出力表示に、化学構造式や表などの文中図、及び全図面が表示できます。

- **翻訳データの出力**

Excelのほか、PDF(原文あり)、PDF(訳文のみ)、txtファイルで出力できます。

**AI翻訳は有料オプションユーザー様へのご提供。
(オプション料金: Japio-GPG/FX基本料金の20%)**

**Japio-GPG/FXのご契約とともに
AI翻訳サービスオプションへのご加入をご検討ください。**

0. 会社概要

1. サービスの特徴

1.0 Japio-GPG/FXとは

1.1 日本語による世界特許DB

1.2 スクリーニング効率化のための支援機能

1.3 公報精読のためのAI翻訳サービス

1.4 技術の見える化データ提供サービス

2. Japio-GPG/FXの検索機能

－ SDGs関連技術 －

SDGs関連特許技術の見える化は、Googleが2018年10月に発表したBERTと呼ばれるAI手法を、JapioがSDGs分析に応用することで成功しました。

その後2022年9月、MicrosoftのDeBERTaの採用と学習データの増強を行い、より精度の高い分析手法と複数目標の推定を実現しました。

右の表のように、個々の公開公報の文章をAIに読み込ませることで、SDGsの各目標に該当するかを判定することができます。

技術に関連のある目標⁽¹⁾のみを判定しております。

公報の記載 (一部抜粋)	推定されたSDG
本発明によれば、・・・作物の生育に係るデータとそのデータが得られた場所との関係を認識し易くする技術が得られ、・・・に注目した際における圃場の状態の把握が視覚的に容易に行える。	2. 飢餓をゼロに
本発明は、家庭内で測定できるようなセンサーデバイスを使用して取得した生体情報から・・・影響度を求めるものである。・・・健康維持に関連する技術分野の各種の装置や方法で利用することができる。	3. すべての人に健康と福祉を
本願の開示する水生成装置・・・において、水生成装置は、吸湿部材を含む交換可能な複数の水生成部材を有す・・・環境変化に合わせて水の生成効率を向上させることができる。	6. 安全な水とトイレを世界中に

技術に関連のある目標⁽¹⁾

- | | |
|-----------------------|--------------------|
| 2. 飢餓をゼロに | 8. 働きがいも経済成長も |
| 3. すべての人に健康と福祉を | 9. 産業と技術革新の基盤をつくろう |
| 6. 安全な水とトイレを世界中に | 11. 住み続けられるまちづくりを |
| 7. エネルギーをみんなにそしてクリーンに | 13. 気候変動に具体的な対策を |

※世界的所有権機関のプレス[<https://www.wipo.int/sdgs/en/story.html>]等も参照。

■ 分析結果の例

	文献番号	出願番号	出願人 (日本語)	出願人 (英語)	発明の名称 (日本語)	SDG2	SDG3	SDG6	SDG7	SDG8	SDG9	SDG11	SDG13
1	JP2021082XXXX	JP2019209XXXX	株式会社○○○	○○○ CORP	○○○システム、○○○方法、および○○○プログラム	0.91	-	-	-	-	-	-	-
2	JP2021082XXXX	JP2019209XXXX	△△△株式会社	△△△ CORPORATION	△△△システム、△△△方法、およびプログラム	-	-	0.55	-	-	0.52	-	-
3	JP2021080XXXX	JP2021025XXXX	□□□・インコーポレーテッド	□□□ CORP	□□□を治療する方法	-	0.82	-	-	-	-	-	-
4	JP2021080XXXX	JP2019207XXXX	有限会社▲▲▲	▲▲▲ LTD	▲▲▲装置	-	-	-	-	-	-	0.91	-
5	JP2021080XXXX	JP2019206XXXX	株式会社●●●	●●● CORP	●●●装置	-	-	-	-	-	-	-	-
6	JP2021082XXXX	JP2019208XXXX	○○○株式会社	○○○ CORP	○○○モジュール	-	-	-	-	-	-	-	-
7	JP2021082XXXX	JP2019208XXXX	△△△株式会社	△△△ CORP	△△△モジュール	0.91	-	-	-	-	-	-	-



**【目標】、【スコア】を
Japio-GPG/FX
の結果表示画面で
表示**

－ 脱炭素関連技術 －

脱炭素関連特許技術の見える化は、Googleが2018年10月2に発表したBERTと呼ばれるAI手法を、JapioがSDGsに続き脱炭素関連技術の分析にも応用できるようにすることで可能となりました。

その後2022年9月、MicrosoftのDeBERTaを採用することでより精度の高い分析手法を実現しました。

具体的には、訓練後のモデルに、Cooperative Patent Classification(CPC: 共同特許分類)の“Y02”および“Y04”の各分類（メイングループ）に対応する分類器を追加し、各CPCに関連する特許文献を読み込ませることによって、脱炭素技術に関連する特許出願の判定が行えるAIモデルを確立しました。

そして、脱炭素に関連する各種技術を、内閣官房等が発表した「2050年カーボンニュートラルに伴うグリーン成長戦略」（令和3年6月18日）[★](#)に挙げられる成長が期待される重要分野ごとに整理することで、個々の特許文献を「エネルギー関連産業」「輸送・製造関連産業」及び「家庭・オフィス関連産業」の3分野に集計しました。

■ 分析結果の例

	文献番号	出願番号	出願人 (日本語)	出願人 (英語)	発明の名称 (日本語)	エネルギー関連産業	輸送・製造関連産業	家庭・オフィス関連産業
1	JP2021082XXXA	JP2019209XXX	株式会社○○○	○○○ CORP	○○○システム、○○○方法、および○○○プログラム	0.99	0.99	0.56
2	JP2021082XXXA	JP2019209XXX	△△△株式会社	△△△ CORPORATION	△△△システム、△△△方法、およびプログラム	0.99	1.00	-
3	JP2021080XXXA	JP2021025XXX	□□□・インコーポレーテッド	□□□ CORP	□□□を治療する方法	1.00	0.78	1.00
4	JP2021080XXXA	JP2019207XXX	有限会社▲▲▲	▲▲▲ LTD	▲▲▲装置	0.99	-	0.72
5	JP2021080XXXA	JP2019206XXX	株式会社■■■■	■■■■ CORP	■■■■装置	1.00	-	0.99
6	JP2021069XXXA	JP2019197XXX	△△△株式会社	△△△ CORP	▲▲▲方法	-	-	-
7	US20210352XXXA1	US17185xxx		○○○ CORPORATION	○○○装置及び×××装置	0.70	0.53	-
8	US20210352XXXA1	US17185xxx		△△△ CO., LTD	■■■■システム	0.88	0.53	0.63
9	WO2021222XXXA1	JP2019/05xxxx		□□□ COMPANY	●●●方法および装置	-	0.72	-

※ Japio-GPG/FXご利用のお客様に、別途お申し込みいただくことによりデータを提供

1.41 技術の見える化データ提供サービス



一覧表示画面、詳細表示画面に、**文献ごとのSDGsの目標とスコアが表示されます。**
また、一覧表示画面の左欄のインデックスに表示されるSDGsの目標とスコアで絞り込みもできます。

【一覧表示画面】

【詳細表示画面】

The screenshot shows a patent search interface. On the left, there are filters for IPC classes and SDGs. The main area displays a list of patents, with one patent selected. A detailed view of the selected patent is shown on the right, including its title, abstract, and full text. A blue box highlights the SDG target and score for the selected patent: **SDGs : [9] 産業と技術革新の基盤を作ろう (0.84)**. Another blue box highlights the SDG target and score for the patent family: **SDGs : [9] 産業と技術革新の基盤を作ろう (0.81)**. A green box highlights the SDG target and score for the patent family: **SDGs (目標)** and **SDGs (スコア)**.

SDGs : [9] 産業と技術革新の基盤を作ろう (0.81)

SDGsの目標とスコアが
100件/月までダウンロード
できます。

The screenshot shows a dialog box titled "SDGs DL". It contains the following text: "今月のダウンロード件数は0件です。あと100件ダウンロードできます。ダウンロードを開始しますか?" Below the text are two buttons: "OK" and "キャンセル".

※ 現在の対象：2010年以降発行の日本の公開特許公報、公表特許公報、再公表特許公報

0. 会社概要

1. サービスの特徴

2. Japio-GPG/FXの検索機能

2.1 基本的な機能

2.2 便利な支援機能

2.3 お役立ち情報

2.1 基本的な機能 ～ 検索の流れ ～



3つの画面で構成されています。

〔①検索画面〕で検索を行うと〔②一覧表示画面〕が表示されます。
〔②一覧表示画面〕から1文献を選択すると〔③詳細表示画面〕が表示されます。
〔③詳細表示画面〕で「検索」(赤枠部分)をクリックすると〔①検索画面〕に戻ります。

① 検索画面



まず、検索画面から分類・キーワード等により、検索してください。

② 一覧表示画面



検索でヒットした文献が一覧表示されます。全文が見たい場合は文献タイトルをクリックしてください。

③ 詳細表示画面

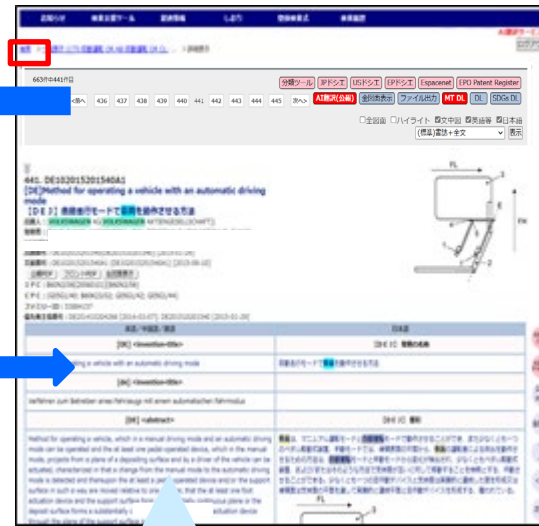

文献の全文が対訳表示されます。検索したキーワード等はハイライト表示されます。

2.11 検索画面



ログイン後、以下の「**項目検索**」の検索画面が表示されます。
検索項目欄にキーワード、分類等を入力後、「**検索**」をクリックしてください。
「**番号検索**」「**クエリー検索**」を選んで検索することもできます。

Japio世界特許情報全文検索サービス Japio-GPG /EX

お知らせ 検索支援ツール 経過情報 しおり 登録検索式 検索履歴

検索

公報種別選択

項目検索 番号検索 クエリー検索

全文検索対象

キーワードや出願人、分類など、**各検索項目を入力して検索を行うことができます。**

検索項目	検索式
<input checked="" type="checkbox"/> 発明の名称(TI)	
<input type="checkbox"/> 要約(AB)	
<input checked="" type="checkbox"/> 詳細な説明(DS)	
出願日 (PA)	
発明者 (IN)	
I P C (IC)	
F I (FI)	
Fターム (FT)	
E C L A (EC)	
C P C (CP)	
出願日(AD)	出願番号(AN)
公報発行日(PD)	文献番号(PN)
優先権主張日(PRD)	優先権主張番号(PR)

実行機関個別指定 クリア

PCTミニドク 全ての公報

入力例

近傍検索などの詳細な検索式を作成して検索を行う場合には、「クエリー検索」タブを選択し、検索式を入力します。

出願番号、公報番号のリストなどからある程度まとまった量の文献を参照する場合には、「番号検索」タブでの入力便利です。

2.12 検索対象国の選択



検索対象国/地域・機関は、検索画面左側のチェックボックスから選択できます。

Japio世界特許情報全文検索サービス Japio-GPG /FX

お知らせ 検索支援ツール 経過情報 しおり 登録検索式 検索履歴 AI翻訳サービス ログアウト

検索

公報種別選択

全文検索対象 選択/選択解除

- 中国 (CN)
- 韓国 (KR)
- 日本 (JP)
- アメリカ (US)
- 欧州特許庁 (EP)
- PCT (WO)

- ドイツ (DE)
- フランス (FR)
- イギリス (GB)
- 台湾 (TW)
- カナダ (CA)

発行機関個別指定

PCTミニドク 全ての公報

項目検索 番号検索 クエリー検索

検索項目	
<input checked="" type="checkbox"/> 発明の名称(TI)	
<input checked="" type="checkbox"/> 要約(AB)	
<input checked="" type="checkbox"/> 詳細な説明(DS)	
出願人 (PA)	
発明者 (IN)	
I P C (IC)	
F I (FI)	
Fターム (FT)	
E C L A (EC)	
C P C (CP)	
出願日(AD)	出願番号(AN)
公報発行日(PD)	文献番号(PN)
優先権主張日(PRD)	優先権主張番号(PR)

入力例

5序+PCT+ドイツ+フランス+イギリス+台湾+カナダは、チェックボックスにより一括選択が可能

全文検索対象国/地域・機関がデフォルト設定

全ての国/地域・機関の一括選択可能

検索

クリア

2.13 項目入力による検索

各検索項目にキーワード、分類等を入力して検索できます。

キーワードの異表記展開や分類の階層検索は行われませんので注意してください。

キーワード

分類

検索項目	検索式
<input checked="" type="checkbox"/> 発明の名称(TI) <input checked="" type="checkbox"/> 要約(AB) <input checked="" type="checkbox"/> クレーム(CL) <input checked="" type="checkbox"/> 詳細な説明(DS)	(バーコード+QRコード+QRコード)(微小電気機械システム+"micromechanical system")
出願人(PA)	
発明者(IN)	
IPC(IC)	G02B26/
FI(FI)	G02B26/10,104A
Fターム(FT)	2H141MB24 2H141MF02
ECLA(EC)	
CPC(CP)	
出願日(AD)	~
公報発行日(PD)	~
優先権主張日(PRD)	~

・ORは"+", ANDは"_"(半角スペース)も入力可能。
 ・丸括弧 () を使って、優先させる演算を指定することができます。
 ・英語でフレーズ検索を行う際は" "で入力してください。

分類は、前方一致での検索となります。
(階層検索しない)

! 異表記展開されません。
 全半角、複数形等の検索は、別個に入力するか、または、前方一致検索(語の末尾に*を付ける)を利用してください。

! 日本語や中国語による技術用語の検索は、基本的に2文字単位で作成されたインデックスを使って行うバイグラムにより行います。
1文字のみを指定し検索した場合は自動的に任意の1文字を補って検索します。

2.14 文献番号から照会（番号検索）



文献番号から文献を照会する際には、「番号検索」タブからの入力が便利です。
検索項目の「文献番号」欄等（公開番号、登録番号）に番号を入力して検索してください。

The screenshot shows a search interface with three tabs: '項目検索' (Item Search), '番号検索' (Number Search), and 'クエリー検索' (Query Search). The '番号検索' tab is active. Below the tabs is a table with search items and their corresponding number fields. The '文献番号 (PN)' field is highlighted with a red box and contains the text 'US20140154141 EP2677844A1'. A blue arrow points from this field to a larger input field below it, which also contains the same text. The larger input field has a '入力例' (Input Example) label and a '検索 | クリア' (Search | Clear) button.

番号検索		入力例
日本(JP)	出願番号	JP19740069701 JP2017560870
	公報番号	JPS51100A JP2018000001A
中国(CN)	出願番号	CN20168002795 CN85105596
	公報番号	CN107912085A CN85105596A
韓国(KR)	出願番号	KR1020187003960 KR19820001603
	公報番号	KR20180016652A KR830010429A
アメリカ(US)	出願番号	US15557960 US19750573471
	公報番号	US20180064006A1 US4000519A
	出願番号	EP2017018700 EP19780100044

各国の番号検索の入力例を参照可能です。

番号入力例（日本公開特許公報）

JP2013133267A

国コード

年を入力します。
西暦であれば4桁
和暦であればS56、H05
のように入力します。

種別は省略することもできます。
なお、省略した場合には前方一致検索になります。

番号を入力します。
番号が小さい場合には、所定の桁数となるように0を加えてみてください。
例：特開2012-135
⇒ JP2012000135A

入力は、
国コード、年、番号、（種別）
の順に入力します。
ハイフンやスラッシュは不要です。
件数制限はありません。

複数の文献番号を検索するには

複数の文献番号を検索するには、半角スペースもしくは改行を入力してください。**注意：表示上見やすくするために、半角スペースを△としております。**
入力例：US20140154141△EP2677844A1△WO2013192492

2.15 詳細な検索式 (クエリー検索)



近傍検索や分類間のANDを行うなど、詳細な条件で検索を行うには、検索クエリーに検索式を作成します。

GPG/FXでは、分類、キーワードの前に検索コードを付けます。 例：AL:スキャン、IC:G02B26/10

項目検索 番号検索 **クエリー検索**

検索クエリー

公報発行日(PD) [] ~ 20190331 [近傍検索入力支援]

(IC:G02B26/10+CP:G02B26/101+CP:G02B26/105) AL:(スキャン+走査+scan)

キーワード、分類等の前には、必ず検索コードを付けてください。

- ・ORは"+", ANDは" "(半角スペース)を入力してください。
- ・丸括弧 () を使って、優先させる演算を指定することができます。

キーワードとして、日本語、英語の他にも、ドイツ語、フランス語、中国語、韓国語での入力が可能です。

分類の階層検索、異表記展開は行いませんので、注意してください。
下位分類も含めて検索する場合は、
・前方一致検索 (末尾に * をつける)
・範囲検索指定 ([TO] で指定)
・該当する下位分類を別個に入力としてください。



キーワード等をまとめて入力するには

キーワード等を多数入力する場合に、それぞれのキーワード等に検索コード (IC:、AL:等) を入力するのは面倒です。GPG/FXでは、丸括弧 () を利用した集約入力ができます。

例：AL:スキャン+AL:走査+AL:scan ⇒ AL:(スキャン+走査+scan)

2.16 検索コード (タグ)



GPG/FX (クエリー検索) での主な検索コード

検索項目		検索コード (タグ)	GPG/FXクエリー検索での入力例
明細書	発明の名称	TI:	TI:画像形成装置
	要約	AB:	AB:結像レンズ
	クレーム	CL:	CL:パッケージ
	全文	AL:	AL:感光ドラム
書誌	出願人	PA:	PA:日本特許情報機構
	発明者	IN:	IN:特許太郎
分類	FI	FI: "@"は省略 "*"で前方一致 広域ファセットは前後に"*"	FI:G02B26/10,101M FI:B41J3/00M FI:G02B* FI:*ZIT*
	Fターム	FT: "*"で前方一致	FT:2H043CD03 FT:2H141ME*
	CPC	CP: "*"で前方一致	CP:B60K2350/2052 CP:H01L41/0933* CP:[A47J47/002 TO A47J47/008]
	IPC(第8版)	IC: "*"で前方一致	IC:G02B26/10 IC:A61B1*
	IPC	-	-
日	優先日	PRD:[TO] クエリーでは月・日省略不可 (ワイルドカード利用) 始期、終期を指定しない場合は"*"	PRD:[20090101 TO 20131231] PRD:[201301* TO 201306*] PRD:[2013* TO *]
	出願日	AD:[TO] クエリーでは月・日省略不可 (ワイルドカード利用) 始期、終期を指定しない場合は"*"	AD:[20090101 TO 20131231] AD:[201301* TO 201306*] AD:[2013* TO *]
	公報発行日	PD:[TO] クエリーでは月・日省略不可 (ワイルドカード利用) 始期、終期を指定しない場合は"*"	PD:[20090101 TO 20131231] PD:[201301* TO 201306*] PD:[2013* TO *]
	検索履歴	H○	H2 NOT H1

2.17 文献の一覧表示



(((TI:自動運転 OR AB:自動運転 OR CL:自動運転 OR DS:自動運転)
AND (TI:車両 OR AB:車両 OR CL:車両 OR DS:車両)) AND

AI翻訳サービス
ログアウト

検索 一覧表示 (((TI:自動運転 OR AB:自動運転 OR CL: ...

663 件中 441 - 450 件目 (1.252秒)
Page | <<先戻ページへ <前へ 40 41 42 43 44 45 46 47 48 49 次へ>
MT DL DL SDGs DL
 要約非表示 10件 25件 50件
発行日+国+公報種別+文献番号 降順 ▾ 並び替え

検索画面に戻ります。

「ファミリー単位」「出願
単位（公開優先）」
「出願単位（登録優
先）」で絞り込みます。

同じファミリーの属する
文献のうち、代表する
文献のみ表示します。

チェックした国にファミ
リーを有する文献を除
外することができます。

国、公報種別、技術
用語、出願人等で、文
献を簡単に絞り込むこ
とができます。

ファミリー文献を参照す
ることができます。

ファミリー単位表示
公開優先表示
登録優先表示

代表ファミリー表示
日本語代表表示(J)
英語代表表示(E)
非英語代表表示(N)

JP US EP
 PCT CN KR
 DE FR GB
 TW CA
ファミリー除外

国/地域/機関

- DE (327)
- US (99)
- EP (82)
- JP (74)
- CN (71)
- KR (7)
- FR (4)
- JP (1)

種別

- A (80)

441. DE102015201540A1

[DE]Method for operating a vehicle in an automatic driving mode
【D E】自動走行モードで車両を動作させる方法

出願人: (VOLKSWAGEN AG(VOLKSWAGEN AKTIENGESELLSCHAFT))
発明者: ()

出願番号: DE102015201540 (DE201510201540) [2015-01-29]
文献番号: DE102015201540A1 (DE102015201540A1) [2015-09-10]

公報PDF フロントPDF 全図面表示
IPC: B60N3/06[20060101](B60N3/06)
ファミリーID: 53884157

要約 (日): 【D E】 車両は、マニュアル運転モードと自動運転モードで動作させることができ、また少なくとも一つのペダル駆動式装置、手動モードでは、増積表面の平面から、車両の運転者による突出を動作させるための方法は、自動運転モードと手動モードから変化が検出され、少なくともペダル駆動式装置、および/またはそのような方法で支持面が互いに対して移動することを特徴とする、作動させることができる。少なくとも一つの足作動デバイスと支持面は実質的に連続した面を形成又は増積面は支持面の平面を通して実質的に連続平面と足作動デバイスを形成する、覆われている。

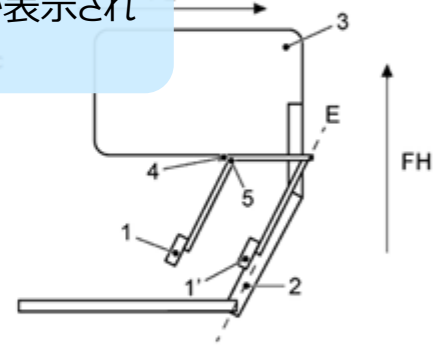

文献番号をクリックすると、
詳細表示画面が表示され
ます。

パテントファミリー: ファミリー一覧表示
 DE102015201540A1; DE102015201540B4; US2015253804A1.E; US9342092B2

442. US20150253804A1
METHOD FOR OPERATING A VEHICLE WITH AN AUTOMATIC DRIVING MODE
【和抄】自動運転モードを備えた車両を動作させる方法

「ページ上方」、「前頁」、
「次頁」への画面操作が
できます。

↑
上
←
前
↓
次
→

2.18 文献の詳細表示(1)

～日本語のみ表示～



検索 > 一覧表示 (((TI:自動運転 OR AB:自動運転 OR CL: ...)) > 詳細表示

検索画面へ

文献一覧画面へ

分類ツール JPドシエ Espacenet
|<<先頭へ <前へ 436 437 438 439 440 441 442 443 444 445 次へ> AI翻訳(公報) 全図面表示 ファイル出力 MT DL DL SDGs DL
全図面 ハイライト 文中図 英語等 日本語
(標準)書誌+全文 表示

441. DE102015201540A1
[DE]Method for operating a vehicle with an automatic driving mode

【D E J】自動走行モードで車両を動作させる方法

出願人: (VOLKSWAGEN AG (VOLKSWAGEN AKTIENGESELLSCHAFT))
発明者

出願番号: DE102015201540 (DE201510201540) [2015-01-29]
文献番号: DE102015201540A1 (DE102015201540A1) [2015-01-29]

公報PDF フロントPDF 全図面表示

I P C : B60N3/06[20060101](B60N3/06)

C P C : (G05G1/40; B60K23/02; G05G1/42; G05G1/44)

ファミリーID : 53884157

優先権主張番号 : DE201410204266 [2014-03-07]; DE201510201540 [2015-01-29]

検索式でヒットした
キーワードがハイライト表示

外国語と日本語の
対訳表示切替

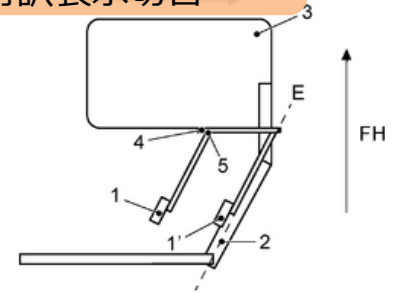

日本語

【D E J】発明の名称

自動走行モードで車両を動作させる方法

【D E J】要約

車両は、マニュアル運転モードと自動運転モードで動作させることができ、また少なくとも一つのペダル駆動式装置、手動モードでは、堆積表面の平面から、車両の運転者による突出を動作させるための方法は、自動運転モードと手動モードから変化が検出され、少なくともペダル駆動式装置、および/またはそのような方法で支持面が互いに対して移動することを特徴とする、作動させることができる。少なくとも一つの足作動デバイスと支持面は実質的に連続した面を形成又は堆積面は支持面の平面を通して実質的に連続平面と足作動デバイスを形成する、覆われている。



☺ キーボード操作でも次文献/前文献を表示できます

次へ : Alt + N (Next) 前へ : Alt + B (Back)

「次」ボタンにより
次の文献を表示

AI翻訳
公報

AI翻訳
テキスト

公報
PDF

全図面

↑

< 前

次 >

2.18 文献の詳細表示(2)



検索 > 一覧表示 ((TI:自動運転 OR AB:自動運転 OR CL: ... > 詳細表示

ログイン

663件中441件目

分類ツール JPドシ工 Espacenet

|<<先頭へ <前へ 436 437 438 439 440 441 442 443 444 445 次へ>

AI翻訳(公報) 全図面表示 ファイル出力 **MT DL** DL SDGs DL

全図面 ハイライト 文中図 英語等 日本語

(標準)書誌+全文 表示

441. DE102015201540A1
 [DE]Method for operating a vehicle with an automatic driving mode
 【DE J】自動走行モードで車両を動作させる方法
 出願人：(VOLKSWAGEN AG(VOLKSWAGEN AKTIENGESellschaft))
 発明者：

出願番号：DE102015201540(DE201510201540) [2015-01-29]
 文献番号：DE102015201540A1 (DE102015201540A1) [2015-09-10]
 公報PDF フロントPDF 全図面表示

I P C : B60N3/06[20060101](B60N3/06)
 C P C : (G05G1/40; B60K23/02; G05G1/42; G05G1/44)
 ファミリーID : 53884157
 優先権主張番号 : DE201410204266 [2014-03-07]; DE201510201540 [2015-01-29]

原語と日本語（機械翻訳文）の対訳表示切替
 チェックボックスの☑が入ると対訳表示になります

英語／中国語／原語	日本語
[DE] <invention-title>	【DE J】発明の名称
Method for operating a vehicle with an automatic driving mode	自動走行モードで車両を動作させる方法
[de] <invention-title>	
Verfahren zum Betreiben eines Fahrzeugs mit einem automatischen Fahrmodus	
[DE] <abstract>	【DE J】要約
Method for operating a vehicle, which in a manual driving mode and an automatic driving mode can be operated and the at least one pedal-operated device, which in the manual mode, projects from a plane of a depositing surface and by a driver of the vehicle can be	車両は、マニュアル運転モードと自動運転モードで動作させることができ、また少なくとも一つのペダル駆動式装置、手動モードでは、堆積表面の平面から、車両の運転者による突出を動作させるための方法は、自動運転モードと手動モードから変化が検出され、少なくともペダル駆動式... および/またはそのような... ことができる。少なくとも一... ...特面の平面を通して実... FL →

- AI翻訳 公報
- AI翻訳 テキスト
- 公報 PDF
- 全図面
- ↑
- ↑
- ↑
- < 前
- 次 >

😊 キーボード操作でも次文献/前文献を表示できます

次へ : Alt + N (Next) 前へ : Alt + B (Back)

「次」ボタンにより次の文献を表示できます。

0. 会社概要

1. サービスの特徴

2. Japio-GPG/FXの検索機能

2.1 基本的な機能

2.2 便利な支援機能

2.3 お役立ち情報

2.22 出願人・発明者の検索支援



「出願人検索支援」は、日本語、中国語または英語で入力した文字列を含む、**出願人の名称を日本語、英語、中国語の異表記によって参照することができます。**
「発明者検索支援」は、日本語または英字で入力した文字列を含む、**発明者名の日本語表記と英字表記を参照することができます。**

出願人検索支援システム

検索

PA:ソニー株式会社

実行 クリア

検索式

検索結果:1件

	日本語	中国語	英語
1	ソニー株式会社 (19786)	索尼株式会社 (8093)	*SONY CORP (191739)
再検索	株式会社ソニー・コンピュータエンタテインメント (2)	索尼公司 (8054)	SONY (55727)
		索尼电子有限公司 (5)	SONY CORPORATION (30)
		索尼化学株式会社 (4)	SONY CORPORATION (8)
		株式会社日本显示 (88200-0A)	SONY (7)
			SONY CORPORATION (5)
			SONY ELECTRONICS (4)
			SONY CO.LTD. (3)

入力した名称を含む出願人の日本語、英語、中国語の異表記が表示されます。
また、検索に使いたい出願人(会社名)にチェックをいれて、「検索式作成」ボタンをクリックすることで、「検索式」に出願人検索用の検索式が作成されます。

発明者検索支援システム(日本語・英語)

検索する用語を入力して、送信ボタンを押して下さい

鈴木一郎

日本語 英語

送信 クリア

検索支援ツール

- 用語検索支援
- 出願人検索支援**
- 発明者検索支援**
- 出願人検索(名揺選)

入力した名称を含む発明者の漢字表記と英字表記が表示されます。

発明者検索支援システム(日本語・英語)

鈴木一郎で255件のデータが存在します

公開番号事例	日本語表記	英語表記
20t	鈴木一郎	SUZUKI ICHIRO
20t	鈴木敬一郎	SUZUKI KEIICHIRO
10t	鈴木謙一郎	SUZUKI KENICHIRO
20t	鈴木慎一郎	SUZUKI SHINICHIRO
11	鈴木成一郎	SUZUKI SEIICHIRO
20	鈴木雄一郎	SUZUKI YUICHIRO

2.23 出願人の検索支援（名揺遷）

法人に**名称変更、吸収・合併、分割**などがあった場合、その**変遷を時間経過に沿い、マップとして確認**することができます。また、**同一法人に複数の名称表記(表記揺れ)**がある場合、それを確認することができます。

The screenshot displays the '出願人検索支援（名揺遷）システム' (Patent Applicant Search Support System) interface. On the left, a sidebar menu lists search tools: '用語検索支援', '出願人検索支援', '発明者検索支援', and '出願人検索(名揺遷)', with the last one highlighted in red. The main search area shows a search box with 'エルジーエレクトロニクス' entered, a search button, and a result count of 457 items. Below this, a detailed '名揺遷' (Name Change) map is shown, illustrating the evolution of the company name 'エルジーエレクトロニクス' over time from 2000 to 2010. The map includes columns for 'グループ名' (Group Name) and '出願人名' (Applicant Name), listing various names like 'エルジー電子株式会社' and 'エルジーエレクトロニクス'. A red box highlights a legend for '検索式内訳' (Search Formula Breakdown), which lists the names included in the search results. A large blue arrow points from the search interface to the map, and another blue arrow points from the legend to the map. A red box highlights the legend text, and a red box at the bottom right contains the text '検索式に展開(すぐに利用可能)' (Expand to search formula (available for use immediately)).

**変遷(社名変更・合併・分割)
ビジュアル化で一目瞭然**

検索式に展開(すぐに利用可能)

2.24 近傍検索 (概要)



GPG/FXでの近傍検索の特徴

	GPG/FX
①検索の単位	キーワード (形態素)
②近傍の単位	キーワード数
③語順の指定	不可
④幾つのキーワード間の近傍か	2以上
⑤語 (単語) の間隔	100以上でも可

" ~ " (チルダ) の後に、
キーワード間に含まれてよい語句の
数を入力します。

近傍検索入力方法

```
AL_F:"コーヒー 抽出"~3
```

キーワード間は
半角スペースを入力します。



語順を指定した
近傍検索はできません。



近傍検索入力支援機能を設けています

"AL_F:"は全文を対象とします。
特定項目だけ検索したい場合は、
以下のように入力してください。

請求項→"CL_F:"

要約→"AB_F:"

発明の詳細な説明→"DS_F:"

詳しくは、GPG/FX画面上部「検索お役立ち」に
ある、「近傍検索について」をご覧ください。

近傍検索が簡便に使用できるよう、近傍検索入力支援機
能を設けております (次頁)。

2.25 近傍検索 (入力支援)



お知らせ 検索支援ツール 経過情報 しおり 登録検索式 検索履歴

検索

AI翻訳サービス ログアウト

公報種別選択

項目検索 番号検索 クエリー検索

検索クエリー

公報発行日(PD) 20190331

近傍検索入力支援

近傍検索入力支援

各項目を入力後、「実行」ボタンをクリックするとクエリー検索式が作成されます。
作成された検索式をGPG/FXの検索クエリーにコピーして検索してください。

検索項目	
キーワード1	固定+保持+取付
キーワード2	ワイヤ+線材
キーワード3	
数字	5

近傍検索 クリア

キーワード1～3に、キーワードを入力してください。複数ある場合は+で区切ってください。
例：キーワード1 固定+保持+取付
キーワード2 ワイヤ+線材
※語順指定の近傍検索には対応していません。

GPG/FXクエリー検索式の作成

GPG/FXクエリー検索式

```
((AL_F:"固定 ワイヤ"~5 OR AL_F:"固定 線材"~5 OR AL_F:"保持 ワイヤ"~5 OR AL_F:"保持 線材"~5 OR AL_F:"取付 ワイヤ"~5 OR AL_F:"取付 線材"~5))
```

※一部対応していない形式もありますので、変換後のクエリーが正しいか確認してください。

検索画面のクエリー検索タブにコピー

近傍検索が簡便におこなえます！

① 検索の単位

GPG/FXでの近傍検索は、文字単位でなく、**キーワード単位**※で行われます。

例：小さな隙間に組み込むことができる水路切換装置を提供する

の場合、以下のような**キーワード単位に区切られて検索**します。

例：小さな/隙間/に/**組み込む**/こと/が/できる/**水路**/切/換/装置/を/提供/する

検索されるキーワードは区切られた語句の単位となるため、近傍検索のキーワードとして「組み込」と入力しても、「組み込む」にはヒットしません。
「組み込む」と入力する必要があります。



ノイズは少ない

キーワードに一致するものを検索するので、ノイズが少なくなる特徴があります。
例えば、「スキー」で検索しても、「ウスキー」はヒットしません。

※ここでいうキーワード単位とは、形態素単位のこと、言語で意味を持つ最小単位です。どのような語句に区切られるか(形態素解析)については、<https://www.atilika.com/ja/kuromoji/> を参考にしてください。

2.26 近傍検索 (2)



② 語順の指定

GPG/FXでは語順の指定はできません。

③ 幾つのキーワード間の近傍か？

一般の商用検索システムでは、2 又は 3 のキーワード間の近傍検索ですが、GPG/FXでは、それ以上でも可能です。

例えば、

```
AL_F:"豆_粉砕_液_抽出_自動_コーヒー"~20
```

のように、**6つのキーワード間の近傍検索も可能**です（英語も同様）。

④ 語（単語）の間隔

一般の商用検索システムでは、最大**99文字**までの近傍間隔で検索可能ですが、GPG/FXでは、**それより多い近傍間隔（形態素単位）**でも検索できます。

2.27 検索履歴の演算・保存



検索履歴の演算は、クエリー検索から行います。

検索履歴は、最大300件まで表示、最大2週間保存ができ、ファイル出力も可能です。

The screenshot shows the Japio search interface. At the top, there's a navigation bar with '検索履歴' (Search History) highlighted. Below it, there are search filters and a search box. A red box highlights the 'クエリー検索' (Query Search) button. A red arrow points to the search query '(H2+H1) and H3' in the search box. A blue callout box explains the search operators: '+' for addition, 'and' for conjunction, and '-' for negation. A green box highlights the 'ファイル出力' (File Output) button. An orange callout box explains that search history can be used for file output and agreements. At the bottom, a table shows search history entries with columns for '検索式' (Search Query), '検索日時' (Search Date/Time), and '検索時ヒット数' (Search Hits).

検索履歴の演算は、「クエリー検索」から行います。
(足し算)「+」が「or」
(掛け算)「(スペース)」が「and」
(引き算)「-」が「not」
※すべて半角

検索履歴の**ファイル出力**により、
検索結果の**協議等**に利用できます！

検索式	検索日時	検索時 ヒット数
(((TI:自動運転 OR AB:自動運転 OR CL:自動運転 OR DS:自動運転) AND (TI:車両 OR AB:車両 OR CL:車両 OR DS:車両)) AND (PA:VOLKSWAGEN*) AND (PD:[* TO 20190331])) AND (CC:CN OR	2021-10-07 15:13	663



検索履歴はログオフ後も利用が可能
※中断を挟んで自動ログオフしても、保存された検索履歴から検索を継続可能

2.28 検索式の登録と検索式間演算



検索に使用した検索式は、**最大300件まで**登録して使用することができます。
また、登録した検索式をファイル形式で出力すること、ならびに登録したい検索式をファイル形式で入力することもできます。

Japio世界特許情報全文検索サービス

お知らせ 検索支援ツール 経過情報 しおり **登録検索式** 履歴

(((TI:自動運転 OR AB:自動運転 OR CL:自動運転 OR DS:自動運転)
AND (TI:車両 OR AB:車両 OR CL:車両 OR DS:車両)) AND

検索 **検索式登録**

検索式

ファイル形式で、検索式を入力
あるいは出力することもできます！

gpgfx.japio.or.jp の内容
登録しました。

OK

登録された検索式をこの枠内で
修正することもできます。

登録番号を使って演算することも
できます。

検索式一覧表示

再読み込み 検索式全削除 ファイル入力 ファイル出力

登録件数: 2件

登録番号	検索式	検索	コメント	保存日時	
Q1	(((TI:自動運転 OR AB:自動運転 OR CL:自動運転 OR DS:自動運転) AND (TI:車両 OR AB:車両 OR CL:車両 OR DS:車両)) AND (PA:VOLKSWAGEN*) AND (PD:[* TO 20190331])) AND (CC:CN OR CC:EP OR CC:JP OR	検索 SDI更新1遡分 SDI更新2遡分		2021-10-08 11:46	登録 削除
Q2	自動運転) AND (TI:車両 OR AB:車両 OR CL:車両 OR DS:車両)) AND (PA:VOLKSWAGEN*) AND (PD:[* TO 20190331])) AND (CC:CN OR CC:EP OR CC:JP OR CC:KR OR CC:US OR CC:WO OR CC:DE OR CC:FR OR	検索 SDI更新1遡分 SDI更新2遡分		2021-10-08 11:48	登録 削除
	Q2 AND (PD:[* TO 20190331])	検索 SDI更新1遡分 SDI更新2遡分			追加

2.29 簡易SDI機能



キーワードや技術分野などの条件をあらかじめ指定しておき、その条件に該当するデータを検索時に選択したデータ更新日範囲で検索することができます。

登録検索式画面

登録件数: 2件

登録番号	検索式	検索
Q1	(((TI:自動運転 OR AB:自動運転 OR CL:自動運転 OR DS:自動運転) AND (TI:車両 OR AB:車両 OR CL:車両 OR DS:車両)) AND (PA:VOLKSWAGEN*) AND (PD:[* TO 20190331])) AND (CC:CN OR CC:EP OR CC:JP OR ...)	検索
	(((TI:自動運転 OR AB:自動運転 OR CL:自動運転 OR DS:自動運転) AND (TI:車両 OR AB:車両 OR CL:車両 OR DS:車両)) AND (PA:VOLKSWAGEN*) AND (PD:[* TO 20190331])) AND (CC:CN OR CC:EP OR CC:JP OR ...)	検索

更新1週間分 (直近の1週間分) または更新2週間分 (直近1週間分と直近2週間分) を対象に検索

一覧表示画面 (更新1週間分)

検索式: (((TI:自動運転 OR AB:自動運転 OR CL:自動運転 OR DS:自動運転) AND (TI:車両 OR AB:車両 OR CL:車両 OR DS:車両)) AND (PA:VOLKSWAGEN*) AND (PD:[* TO 20190331])) AND (CC:CN OR CC:EP OR CC:JP OR ...)

検索結果: 15件中 1 - 10 件目 (2,267件)

1. EP3670214B1
MOTOR VEHICLE, DRIVER ASSISTANCE DEVICE AND METHOD FOR OPERATING A MOTOR VEHICLE WITH A TRAILER DEVICE
【E】トレーラ装置装備自動車を操作するための自動車、運転者支援装置および方法

出願人: VOLKSWAGEN AG (Volkswagen AG)

クエリー検索式画面

項目検索 | 番号検索 | クエリー検索

検索クエリー

公報発行日(PD) [] ~ [] 近傍検索入力支援

(((TI:自動運転 OR AB:自動運転 OR CL:自動運転 OR DS:自動運転) AND (TI:車両 OR AB:車両 OR CL:車両 OR DS:車両)) AND (PA:VOLKSWAGEN*) AND (CC:CN OR CC:EP OR CC:JP OR CC:KR OR CC:US OR CC:WG OR CC:DE OR CC:FR OR (CC:GB AND (KI:A)) OR CC:TW OR CC:CA)

簡易SDI 指定しない SDI更新1週分 SDI更新2週分

検索 クリア

一覧表示画面 (更新2週間分)

検索式: (((TI:自動運転 OR AB:自動運転 OR CL:自動運転 OR DS:自動運転) AND (TI:車両 OR AB:車両 OR CL:車両 OR DS:車両)) AND (PA:VOLKSWAGEN*) AND (PD:[* TO 20190331])) AND (CC:CN OR CC:EP OR CC:JP OR ...)

検索結果: 27件中 1 - 10 件目 (2,072件)

1. EP3670214B1
MOTOR VEHICLE, DRIVER ASSISTANCE DEVICE AND METHOD FOR OPERATING A MOTOR VEHICLE WITH A TRAILER DEVICE
【E】トレーラ装置装備自動車を操作するための自動車、運転者支援装置および方法

出願人: VOLKSWAGEN AG (Volkswagen AG)

0. 会社概要

1. サービスの特徴

2. Japio-GPG/FXの検索機能

2.1 基本的な機能

2.2 便利な支援機能

2.3 お役立ち情報

■ 分類ポップアップ表示

文献詳細画面においてカーソルを分類上に載せると、その説明文がポップアップ表示されます。

■ 分類対照ツールへのリンク

JPO 分類対照ツールへのリンクボタンを設置。IPC-FI-CPCの対照表示ができます。

The screenshot shows a patent document page with a classification tool link and a pop-up window. The link is labeled "分類ツール" (Classification Tool) and "AI翻訳(公報)" (AI Translation (Publications)). The pop-up window displays classification information for the patent.

JPO分類対照ツールのリンクボタン

1. CN106258004A
Virtual reality device and operating mode
【E】 仮想現実装置および動作モード
出願人：我先有限公司
(OBSINN LTD(OBSINN LIMITED))
発明者：

出願番号：CN201580006392.5(CN2015806392) [2015-10-12]
文献番号：[CN106258004A](#) ([CN106258004A](#)) [2016-12-28]
[公報PDF](#) [フロントPDF](#)
IPC：G02B27/00[200601](G02B27/00)
CPC：(G02B27/028; G02B27/00; G02B27/022; G06F3/011; G06F3/012; G06F3/017; G06F3/0484; G06F3/14; G06T11/60; G09G3/003)
ファミリーID：57143660
優先権主張番号：HK20150103780 [2015-04-20]; WO2015091712 [2015-10-15]

説明文のポップアップ表示

英語/中国語/原語	
Virtual real	仮想現実装置
<invention-title>	
虚拟实景装置与操作模式	仮想現実装置

【G】 物理学
【G06】 計算；計数
【G06T】 イメージデータ処理または発生一般（特定の用途に特に適合するもの、関連のサブクラス、例. G 0 6 K, G 0 9 G, H 0 4 N）〔特記. 1. 以下のIPCグループはECLA分類表では使用されない。これらのグループに包含される主題事項は、以下の各ECLAグループに分類する:G 0 6 T 1 / 4 0 (ECLA)はG 0 6 T 1 / 2 0 に包含。G 0 6 T 1 3 / 0 0 はG 0 6 T 1 1 / 0 0, G 0 6 T 1 5 / 7 0 (ECLA)に包含。2. 下記のグループは、以下に示す日付をもって本分類表から削除した。これらのグループに属する特許文献は、以下に示す新設グループに移動した:G 0 6 T 7 / 6 0 R (ECLA)→G 0 6 T 7 / 0 0 5 1 (2005年5月) 注. 1. このサブクラスは以下を含む: -幾何学的に対象物のモデリングを行う装置、最終的に得られたモデルがその対象物のイメージの表示に使用されるものであるか、他の目的、例えばモデルに対応する物の製造に用いられるようなものであるか、といった用途は問わない; -対象物のイメージの幾何学的属性を分析するための装置。2. このサブクラスは以下を含まない: -印刷文字、手書き文字または幾何学図形の読取りまたは認識 (続きあり)
【G06T11/00】 2D [二次元] イメージ発生
【G06T11/60】 ・図とテキストの編集；図またはテキストの結合

文献の詳細表示から、「EPO Global Dossier」へ移動し、ドシエ（包袋情報）へアクセス

1. 文献の詳細表示から「EPO Global Dossier」をクリック

検索 > 一覧表示 ((TI:自動運転 OR AB:自動運転 OR CL: ... > 詳細表示

663件中1件目

1 2 3 4 5 6 7 8 9 10 次へ>

分類ツール JPドシエ UCドシエ **EPドシエ**

AI翻訳(公報) 全図面表示 ファイル出力

1. CN109522804A
一种道路边沿识别方法及系统
【C J】道路エッジ識別方法及びシステム

2. ワンクリックで該当案件のドシエが表示！

EPO Global Dossier: CN201811214346 Dossier alert:

Dossier provided courtesy of CNIPA

Date	Description
11.08.2020	Notification to Grant Patent Right for Invention (TRANSLATED)
11.08.2020	Notification to Grant Patent Right for Invention (ORIGINAL)
09.05.2020	Claims (ORIGINAL)
05.05.2020	First Office Action (TRANSLATED)
05.05.2020	First Office Action (ORIGINAL)
04.04.2020	First search (ORIGINAL)

3. オフィスアクションが閲覧できます

Application No. or Publication No.:201811214346.6 Issue No.:

Applicant or Patentee: One steam-Mass Automotive Co. Ltd.

Title of Invention: ROAD Edge RECOGNITION METHOD AND SYSTEM

First Office Action

1. Upon the request of substantive examination of the applicant, in accordance with Article 35.1 of the Patent Law, the State Intellectual Property Office performs substantive examination for the aforesaid application for a patent for invention.

2.33 引用・被引用文献 ~Espacenet~



文献の詳細表示から、「Espacenet」へ移動し、引用・被引用文献へアクセス

1. 文献の詳細表示から「Espacenet」をクリック

検索 > 一覧表示 ((TI:自動運転 OR AB:自動運転 OR CL: ... > 詳細表示

663件中1件目

分類ツール JPドシエ USドシエ EPドシエ CN法的状態 **Espacenet**

1 2 3 4 5 6 7 8 9 10 次へ>

AI翻訳(公報) 全図面表示 ファイル出力 MT DL DL SD S DL

全図面 ハイライト 文中図 英語等 日本語

(標準)書誌+全文 表示

1. CN109522804A
一种道路边沿识别方法及系统
【C J】道路エッジ識別方法及びシステム

2. 該当箇所をクリック

「Cited documents」(引用文献)
「Citing documents」(被引用文献)

Europäisches Patentamt
European Patent Office
Office européen des brevets

Espacenet
Patent search

Espacenetについて その他のEPOのオンラインサービス

検索 Result list マイパテントリスト(0) クエリの履歴

CN109522804 (A)

書誌事項: CN109522804

★マイ パテント リスト へ

road edge identification metho

Page bookmark CN109522804 (A) -

発明者:

Cited documents
Citing documents

3. 引用文献又は被引用文献一覧が表示されます

LIST OF ALL CITATIONS: CN109522804 (A) — 2019-03-26

すべて選択します (0/6) コンパクト Export (CSV | XLS) Download Covers CCD

6 documents cited in relation to CN109522804 (A)

Sort by Priority Date Sort order Descending Sort

PATENTS CITED IN THE SEARCH REPORT

1. Automatic classifying and identifying method for road line point cloud based on three-dimensional laser reflect

★ 発明者:	出願人	CPC:	IPC:	公報情報:
	WUHAN HAIDA SHUYUN TECHNOLOGY CO LTD	G01C11/18 G06V10/462	G01C11/00 G06K9/46	CN103499343 (A) 2014-01-08 CN103499343 (B) 2015-06-24



コピー＆ペーストで便利

文献番号をコピーし、そのままのGPG/FXに貼り付けると、主要国の文献を**日本語(機械訳文)**で読むことができ、**便利**です。

2.34 その他の資料



その他の資料につきましては、ログイン後に上部に表示される「お知らせ」内に「検索お役立ち」、「データ蓄積期間」、「マニュアル」等を用意しております。

※「検索お役立ち」は、参考になる情報が多いとお客様からご好評を戴いております！

Japio世界特許情報全文検索サービス

Japio-GPG / FX

The screenshot displays the Japio website interface. At the top, a navigation bar includes 'お知らせ' (Notice), '検索支援ツール' (Search Support Tools), '経過情報' (Progress Information), 'しおり' (Bookmark), '登録検索式' (Registered Search Query), and '検索履歴' (Search History). The 'お知らせ' section is highlighted with a red box, and a blue arrow points to the '検索お役立ち' (Search Help) link in the left sidebar. The main content area shows the '検索お役立ち' page with a 'Japio-GPG/FX' header and a '検索お役立ち' sub-header. Below this, there is a section for '最近掲載したお役立ち情報' (Recently Published Search Help Information) with two bullet points. The first bullet point is highlighted with a red box. Below this, there is a '検索お役立ちメニュー' (Search Help Menu) with four buttons: '検索簡易マニュアル' (Simple Search Manual), '審査情報(ドシエ情報)・引用文献の調査' (Investigation of Examination Information (Dossier Information) and Cited Literature), '分類情報の調査' (Investigation of Classification Information), and '機械翻訳文について' (About Machine Translated Text). Below the menu, there is a '検索簡易マニュアル (検索簡易マニュアル一括ダウンロード)' section with two bullet points. The second bullet point is highlighted with a red box. To the right of the main content, there is an 'AI翻訳サービス(有償オプション)を正式リリース' (AI Translation Service (Paid Option) Officially Released) announcement. Below this, there is a 'GPG/FX 検索お役立ち' (GPG/FX Search Help) section with a 'ファミリー除外機能の使い方' (How to Use the Family Exclusion Function) sub-section. The 'ファミリー除外機能の使い方' section includes a date '2019年6月再改訂' and a paragraph of text. Below this, there is a 'ファミリー除外機能について' (About Family Exclusion Function) section with a '例: 日本にパテントファミリーのある文献を除外する' (Example: Excluding Documents with Patent Families in Japan) sub-section. The '例' section includes a paragraph of text and a note 'a 日本にファミリー有り' (a Family in Japan).

利用料金

利用料金は、**1IDあたりの月額料金（税込）**になります。
(契約期間は年間契約になります)

【基本料金】

- ・一般 : 33,000円/月
- ・調査事業者 : 99,000円/月
- ・アカデミー : 16,500円/月

【オプションサービス】

- ・AI翻訳サービス : Japio-GPG/FX基本料金の20%
- ・MTダウンロードサービス
 - MTダウンロード1 (~1万件/月) : Japio-GPG/FX基本料金の10%
 - MTダウンロード2 (~5万件/月) : Japio-GPG/FX基本料金の20%

ありがとうございました

お問合せ先

一般財団法人日本特許情報機構 サービス窓口 03-3615-5510 service@japio.or.jp
株式会社発明通信社 03-5281-5511 info@hypatweb.jp



Japio 世界特許情報全文検索サービス
(Japio-GPG/FX)